

**COMUNE DI
SCARLINO**

**RELAZIONE
SULLA GESTIONE 2017**
(Relazione al rendiconto)

INDICE

Contenuto e logica espositiva	1
Risultati finanziari d'esercizio	
Programmazione ed equilibri finali di bilancio	3
Risultato di amministrazione complessivo	4
Risultato di gestione	5
Risultato di cassa	6
Situazione contabile a rendiconto	
Gestione delle entrate di competenza	7
Gestione delle uscite di competenza	8
Finanziamento del bilancio corrente	9
Finanziamento del bilancio investimenti	10
Ricorso all'avanzo e al fpv di anni precedenti	11
Formazione di nuovi residui	12
Smaltimento di residui precedenti	13
Scostamento dalle previsioni iniziali	14
Gestione delle entrate per tipologia	
Entrate tributarie	15
Trasferimenti correnti	16
Entrate extratributarie	17
Entrate in conto capitale	18
Riduzione di attività finanziarie	19
Accensione di prestiti	20
Anticipazioni	21
Gestione della spesa per missione	
Previsioni finali delle spese per missione	22
Previsioni per funzionamento e investimento	23
Impegni finali delle spese per missione	24
Impegni per funzionamento e investimento	25
Pagamenti finali delle spese per missione	26
Pagamenti per funzionamento e investimento	27
Stato di realizzazione delle spese per missione	28
Grado di ultimazione delle missioni	29
Servizi generali e istituzionali	30
Ordine pubblico e sicurezza	32
Istruzione e diritto allo studio	34
Valorizzazione beni e attiv. culturali	36
Politica giovanile, sport e tempo libero	38
Turismo	40
Assetto territorio, edilizia abitativa	42
Sviluppo sostenibile e tutela ambiente	44
Trasporti e diritto alla mobilità	46

Soccorso civile	48
Politica sociale e famiglia	50
Tutela della salute	52
Sviluppo economico e competitività	54
Agricoltura e pesca	56
Fondi e accantonamenti	58
Debito pubblico	60
Anticipazioni finanziarie	62
Risultati economici e patrimoniali d'esercizio	
Conto del patrimonio	64
Conto economico	65

CONTENUTO E LOGICA ESPOSITIVA

Relazione sulla gestione e volontà del legislatore

Il contenuto della relazione sulla gestione ha una valenza di carattere generale. La volontà espressa dal legislatore è chiara e tende a mantenere un costante rapporto dialettico tra il consiglio comunale e la giunta, favorendo così un riscontro sul grado di realizzazione dei programmi originariamente previsti ed espressi, a livello contabile, dall'aggregato che li contiene per omogeneità di funzione, e cioè la Missione. Allo stesso tempo, il consiglio verifica che l'attività di gestione non si sia estesa fino ad alterare il normale equilibrio delle finanze comunali. L'attività di spesa, infatti, non può prescindere dalla reale disponibilità di risorse. In questo contesto si inserisce l'importante norma che prevede l'esposizione al principale organo collegiale di un vero e proprio bilancio di fine esercizio. La possibilità di valutare l'esito finale dell'originaria attività di programmazione non è solo concessa dall'ordinamento degli enti locali, ma anzi, è incentivata.

Consuntivo e risultati finanziari

La prima parte della relazione, denominata "*Programmazione ed equilibri finali di bilancio*", ha lo scopo di verificare, ad esercizio ormai chiuso, il mantenimento dell'equilibrio nella programmazione, e cioè la corrispondenza tra stanziamenti definitivi di competenza in entrata (risorse previste) con il fabbisogno stimato in spesa (impieghi programmati), dando maggiore risalto ai due principali aggregati di bilancio, e cioè il comparto corrente e gli investimenti. Gli argomenti della sezione individuano poi i risultati conseguiti a rendiconto, con il risultato complessivo di amministrazione (competenza e residui) e il saldo della gestione, ossia il risultato ottenuto nel versante della sola competenza. L'ultimo argomento trattato estende l'osservazione sui movimenti di cassa, dove le riscossioni ed i pagamenti effettuati nell'esercizio hanno contribuito, insieme all'eventuale giacenza iniziale di cassa, a formare il saldo conclusivo di tesoreria.

Contabilità finanziaria e rendiconto

La terza parte del documento, denominata "*Situazione contabile a rendiconto*", approfondisce l'analisi già sviluppata nel punto precedente per osservare l'andamento delle entrate e delle uscite di competenza. Sono inoltre sviluppate delle tematiche di particolare interesse, come il finanziamento del bilancio di parte corrente e di quello in conto capitale risultante a rendiconto, il ricorso a mezzi finanziari provenienti da esercizi precedenti, come l'avanzo e il fondo pluriennale vincolato, e la dinamica nella gestione dei residui. Riguardo a quest'ultimo aspetto, sarà monitorato sia l'andamento dei vecchi residui, con il relativo tasso di smaltimento, che la formazione di nuovi residui provenienti dalla competenza. L'ultimo aspetto sviluppato in questa sezione della relazione riguarderà lo scostamento dalle previsioni iniziali, visto come un indice del grado di attendibilità delle previsioni di entrata e di uscita ipotizzate nella frase di programmazione.

Andamento delle entrate

La sezione denominata "*Gestione delle entrate per tipologia*" sviluppa le tematiche relative ai soli movimenti delle entrate, dove le previsioni finali (stanziamenti) sono accostati ai corrispondenti accertamenti (crediti) e movimenti di cassa (riscossioni). Le informazioni contabili abbracciano ciascun titolo di entrata con le diverse tipologie che lo compongono. Sono prese in considerazione, pertanto, le entrate di natura tributaria, i trasferimenti in conto gestione, le entrate extra tributarie, le riduzioni di attività finanziarie, le accensioni di prestiti, le anticipazioni di cassa e, infine, i servizi per conto di terzi. Particolare attenzione merita l'osservazione del grado di accertamento e del tasso di riscossione, visti come la percentuale della previsione di entrata che si è tradotta in credito, o del credito stesso in incasso. Lo scostamento tra la previsione ed il rispettivo accertamento indica, infine, quanto della previsione di bilancio non si sia effettivamente realizzata.

Gestione della spesa per missione

In questa sezione del documento, denominata "*Gestione della spesa per missione*", l'attenzione si concentra sul solo versante delle uscite e, in modo specifico, sulla struttura del bilancio composto da missioni poi articolate, ma solo a livello più operativo, in singoli programmi. Viene quindi offerto un quadro d'insieme sui dati contabili della spesa per missione, dando quindi un adeguato risalto allo scostamento che si è verificato tra le previsioni finali e la spesa effettivamente impegnata. In questa prospettiva, si rende così disponibile un quadro attendibile di informazioni sullo stato di realizzazione dei procedimenti di spesa attivati dall'apparato tecnico. L'osservazione si sposta, infine, sul grado di ultimazione dei pagamenti, visti come un indicatore sull'avvenuto completamento dell'intervento previsto. Il tutto, in un'ottica che legge questi fenomeni solo nel loro insieme (elenco delle missioni) mentre l'analisi di dettaglio è sviluppata in un'altra sezione.

Stato di attuazione delle singole missioni

La relazione al rendiconto, nella sezione denominata "*Stato di attuazione delle singole missioni*", abbandona la visione d'insieme e pone invece lo sguardo sulle singole missioni, analizzandone lo stato di realizzazione e il grado di ultimazione, oltre che la loro composizione contabile. Di ogni missione è posta in evidenza sia la componente finanziaria della spesa corrente che quella di parte investimento, fornendo una chiave di lettura dello stato di avanzamento della missione articolata in programmi che non è più, come nel punto precedente, a carattere cumulativo. In questa ottica, è posto in risalto l'andamento della gestione (uscite di parte corrente) separandola dalla componente degli investimenti (uscite in C/capitale). I due comparti, infatti, hanno tempi di realizzazione e regole completamente diverse, tali da rendere poco significativa la visione cumulativa. Per ciascuna di esse è individuata anche la composizione contabile.

Risultati economici e patrimoniali d'esercizio

La contabilità finanziaria, che costituisce il sistema contabile principale e fondamentale per fini autorizzatori e di rendicontazione dei risultati della gestione finanziaria, è affiancato da un'ulteriore contabilità di supporto. La contabilità economico patrimoniale, infatti, ha lo scopo di rilevare i costi (oneri) ed i ricavi (proventi) derivanti dalle transazioni poste in essere dalla pubblica amministrazione. L'ultima sezione della relazione, denominata "*Risultati economici e patrimoniali d'esercizio*", estende quindi l'attenzione su taluni aspetti che riguardano proprio la lettura economica dei fatti di gestione manifestati nell'esercizio e che hanno comportato, tramite la formazione di costi e ricavi, una modifica sostanziale nella composizione del patrimonio comunale. La variazione di ricchezza, prodotta dalla differenza tra ricavi e costi delle gestioni caratteristica, finanziaria o straordinaria, quindi, ha generato una differenza nel patrimonio netto degna di approfondimento.

L' art. 227, comma 3 del Tuel prevede che "Nelle more dell' adozione della contabilità economico patrimoniale gli enti locali con popolazione inferiore a 5mila abitanti che si avvalgono della facoltà prevista dall' art. 232, non predispongono il conto economico, lo stato patrimoniale e il bilancio consolidato". L' art. 11, comma 13, del D.Lgs. 118/2011 prevede che " Al primo rendiconto di affiancamento della contabilità economico patrimoniale alla contabilità finanziaria previsto dall' art. 2, commi 1 e 2 , è allegato anche lo stato patrimoniale iniziale".

Il nostro Ente si è avvalso della facoltà di rinvio, come precisato nelle delibere di Consiglio Comunale n. 28 del 13.8.2015 e n. 38 del 30.11.2015.

Per l' anno 2017 si è pertanto provveduto alla redazione della contabilità economico-patrimoniale. Nella presente relazione si riportano sinteticamente i risultati a rendiconto del Conto Economico e del Conto del Patrimonio, rinviando alle apposite Relazioni del Responsabile dei Servizi Economici e Finanziari e dei correlati allegati ad oggetto " Introduzione della Contabilità Economico Patrimoniale armonizzata (D.Lgs 118/2011)" e " Relazione sulla Gestione per la contabilità economico patrimoniale ex art. 11 D.Lgs.118/2011".



RISULTATI FINANZIARI D'ESERCIZIO



PROGRAMMAZIONE ED EQUILIBRI FINALI DI BILANCIO

Programmazione iniziale ed equilibri definitivi

Il consiglio, con l'approvazione dei documenti di programmazione, aveva a suo tempo identificato gli obiettivi generali e destinato le risorse di bilancio. Il tutto, rispettando il pareggio tra risorse destinate (entrate) e relativi impieghi (uscite). Nel corso dell'esercizio, con le variazioni intervenute e in seguito all'applicazione del criterio di esigibilità dell'entrata e della spesa, gli stanziamenti hanno subito modifiche fino ad assestarsi nella configurazione finale, dove le previsioni assestate di entrata e di uscita continuano ad essere in equilibrio. Durante la gestione, l'amministrazione ha agito in quattro direzioni ben definite, e cioè la gestione corrente, gli interventi negli investimenti, l'utilizzo dei movimenti di fondi e la registrazione dei servizi per conto di terzi, dove ognuno di questi ambiti può essere inteso come un'entità autonoma. Di norma, le scelte inerenti le missioni con i relativi programmi riguardano solo i primi due contesti (corrente e investimenti) perché i servizi C/terzi sono semplici partite di giro mentre i movimenti di fondi interessano operazioni di entrata e uscita che si compensano. Le tabelle riportano gli equilibri definitivi di bilancio.

Entrate correnti (Stanziamenti comp.)			Uscite correnti (Stanziamenti comp.)		
Tributi	(+)	5.155.414,88	Spese correnti	(+)	8.171.873,92
Trasferimenti correnti	(+)	1.967.168,93	Sp. correnti assimilabili a investimenti	(-)	0,00
Extratributarie	(+)	1.174.885,26	Rimborso di prestiti	(+)	433.509,54
Entr. correnti specifiche per investimenti	(-)	0,00	Impieghi ordinari		8.605.383,46
Entr. correnti generiche per investimenti	(-)	0,00	Disavanzo applicato a bilancio corrente	(+)	0,00
Risorse ordinarie		8.297.469,07	Investimenti assimilabili a sp. correnti	(+)	0,00
FPV per spese correnti (FPV/E)	(+)	219.401,52	Impieghi straordinari		0,00
Avanzo a finanziamento bil. corrente	(+)	12.850,00			
Entrate C/capitale per spese correnti	(+)	75.662,87			
Accensione prestiti per spese correnti	(+)	0,00			
Risorse straordinarie		307.914,39			
Totale		8.605.383,46	Totale		8.605.383,46

Entrate investimenti (Stanziamenti comp.)			Uscite investimenti (Stanziamenti comp.)		
Entrate in C/capitale	(+)	662.146,16	Spese in conto capitale	(+)	1.742.740,86
Entrate C/capitale per spese correnti	(-)	75.662,87	Investimenti assimilabili a sp. correnti	(-)	0,00
Risorse ordinarie		586.483,29	Impieghi ordinari		1.742.740,86
FPV per spese in C/capitale (FPV/E)	(+)	1.061.933,90	Sp. correnti assimilabili a investimenti	(+)	0,00
Avanzo a finanziamento investimenti	(+)	94.323,67	Incremento di attività finanziarie	(+)	0,00
Entrate correnti che finanziano invest.	(+)	0,00	Attività finanz. assimilabili a mov. fondi	(-)	0,00
Riduzioni di attività finanziarie	(+)	0,00	Impieghi straordinari		0,00
Attività finanz. assimilabili a mov. fondi	(-)	0,00			
Accensione prestiti	(+)	0,00			
Accensione prestiti per spese correnti	(-)	0,00			
Risorse onerose		1.156.257,57			
Totale		1.742.740,86	Totale		1.742.740,86

Riepilogo entrate 2017			Riepilogo uscite 2017		
Correnti	(+)	8.605.383,46	Correnti	(+)	8.605.383,46
Investimenti	(+)	1.742.740,86	Investimenti	(+)	1.742.740,86
Movimenti di fondi	(+)	7.000.000,00	Movimenti di fondi	(+)	7.000.000,00
Entrate destinate ai programmi		17.348.124,32	Uscite destinate ai programmi		17.348.124,32
Servizi conto terzi		6.858.308,35	Servizi conto terzi		6.858.308,35
Altre entrate		6.858.308,35	Altre uscite		6.858.308,35
Totale		24.206.432,67	Totale		24.206.432,67

RISULTATO DI AMMINISTRAZIONE COMPLESSIVO

Rendiconto e risultato di esercizio

Il conto consuntivo è il documento ufficiale con cui ogni amministrazione rende conto ai cittadini su come siano stati realmente impiegati i soldi pubblici gestiti in un determinato arco di tempo (esercizio). Conti alla mano, si tratta di spiegare dove e come sono state gestite le risorse reperite nell'anno e di misurare gli effettivi risultati conseguiti, questi ultimi ottenuti con il lavoro messo in atto dall'intera struttura. L'obiettivo è quello di misurare lo stato di salute dell'ente, confrontando le aspettative con i risultati oggettivi. Il rendiconto può terminare con un risultato positivo, chiamato avanzo, oppure in disavanzo.

I dati sotto riportati quantificano il risultato di amministrazione al lordo della parte accantonata, vincolata e destinata agli investimenti.

Si ricorda che nell'anno 2015 l'operazione di riaccertamento straordinario dei residui come definita con delibera di Giunta Comunale n. 52 del 30.04.2015 ha determinato una variazione del risultato di amministrazione al 1.1.2015, rispetto al risultato al 31.12.2014, con l'insorgere di un disavanzo tecnico oggetto di successivo ripiano trentennale da parte del Consiglio Comunale. Le prime tre rate del disavanzo tecnico sono state coperte nell'esercizio 2015.

Risultato 2017 e tendenza in atto

Denominazione		2016	2017	Variazione
Fondo di cassa iniziale	(+)	488.034,96	218.339,87	-269.695,09
Riscossioni	(+)	15.391.746,15	12.766.411,43	-2.625.334,72
Pagamenti	(-)	15.661.441,24	12.181.088,59	-3.480.352,65
	Situazione contabile di cassa	218.339,87	803.662,71	585.322,84
Pagamenti per azioni esecutive non regolarizzate al 31.12	(-)	0,00	0,00	0,00
	Fondo di cassa finale	218.339,87	803.662,71	585.322,84
Residui attivi	(+)	6.799.099,84	6.845.309,59	46.209,75
Residui passivi	(-)	2.752.515,76	2.765.457,16	12.941,40
	Risultato contabile (al lordo FPV/U)	4.264.923,95	4.883.515,14	618.591,19
FPV per spese correnti (FPV/U)	(-)	219.401,52	171.442,62	-47.958,90
FPV per spese in C/capitale (FPV/U)	(-)	1.061.933,90	526.610,07	-535.323,83
	Risultato effettivo	2.983.588,53	4.185.462,45	1.201.873,92

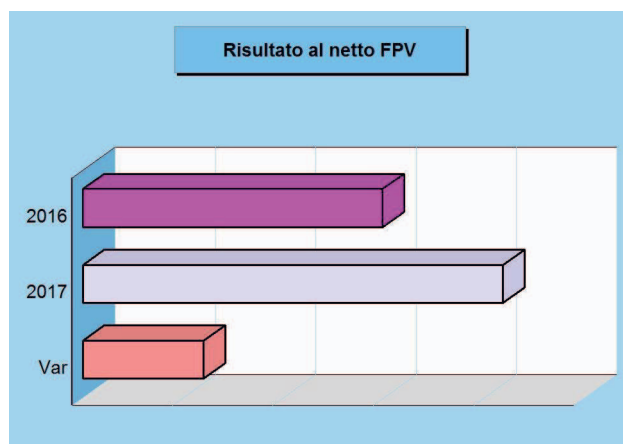
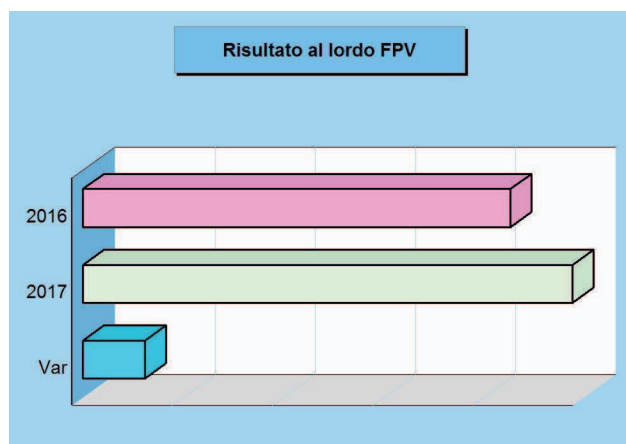

Risultato di amministrazione 2017 (Competenza + Residui)

Denominazione		Residui	Competenza	Totale
Fondo di cassa iniziale	(+)	218.339,87	-	218.339,87
Riscossioni	(+)	2.226.425,13	10.539.986,30	12.766.411,43
Pagamenti	(-)	1.769.367,57	10.411.721,02	12.181.088,59
	Situazione contabile di cassa			803.662,71
Pagamenti per azioni esecutive non regolarizzate al 31.12	(-)			0,00
	Fondo di cassa finale			803.662,71
Residui attivi	(+)	4.497.172,09	2.348.137,50	6.845.309,59
Residui passivi	(-)	769.802,57	1.995.654,59	2.765.457,16
	Risultato contabile (al lordo FPV/U)			4.883.515,14
FPV per spese correnti (FPV/U)	(-)	-	-	171.442,62
FPV per spese in C/capitale (FPV/U)	(-)	-	-	526.610,07
	Risultato effettivo			4.185.462,45

RISULTATO DI GESTIONE

Gestione della competenza e FPV

Il conto del bilancio, quale sintesi contabile dell'intera attività finanziaria, si chiude con un risultato di avanzo o disavanzo, originato dal risultato ottenuto dalle gestioni di competenza e residui. La somma dei due importi fornisce il valore totale del risultato mentre l'analisi disaggregata offre maggiori informazioni su come l'ente, in concreto, abbia finanziato il fabbisogno di spesa del singolo esercizio. Il criterio di attribuzione del singolo impegno nell'esercizio in cui la spesa diventerà esigibile, ottenuto con l'applicazione della tecnica del fondo pluriennale vincolato, altera in modo artificiale il risultato della competenza perché riduce l'importo degli impegni conservati nell'esercizio. Questo difetto viene corretto considerando il FPV in spesa "come impegnato".

Entrate correnti (Accertamenti comp.)			Uscite correnti (Impegni comp.)		
Tributi (+)	5.132.534,35		Spese correnti (+)	6.398.864,95	
Trasferimenti correnti (+)	1.824.822,37		Sp. correnti assimilabili a investimenti (-)	0,00	
Extratributarie (+)	891.568,95		Rimborso di prestiti (+)	433.509,54	
Entr. correnti specifiche per investimenti (-)	0,00		Impieghi ordinari	6.832.374,49	
Entr. correnti generiche per investimenti (-)	0,00		FPV per spese correnti (FPV/U) (+)	171.442,62	
Risorse ordinarie	7.848.925,67		Disavanzo applicato a bilancio corrente (+)	0,00	
FPV per spese correnti (FPV/E) (+)	219.401,52		Investimenti assimilabili a sp. correnti (+)	0,00	
Avanzo a finanziamento bil. corrente (+)	12.850,00		Impieghi straordinari	171.442,62	
Entrate C/capitale per spese correnti (+)	20.054,33				
Accensione prestiti per spese correnti (+)	0,00				
Risorse straordinarie	252.305,85				
Totale	8.101.231,52		Totale	7.003.817,11	

Entrate investimenti (Accertamenti comp.)			Uscite investimenti (Impegni comp.)		
Entrate in C/capitale (+)	244.515,61		Spese in conto capitale (+)	780.318,60	
Entrate C/capitale per spese correnti (-)	20.054,33		Investimenti assimilabili a sp. correnti (-)	0,00	
Risorse ordinarie	224.461,28		Impieghi ordinari	780.318,60	
FPV per spese in C/capitale (FPV/E) (+)	1.061.933,90				
Avanzo a finanziamento investimenti (+)	94.323,67		FPV per spese in C/capitale (+)	526.610,07	
Entrate correnti che finanziano invest. (+)	0,00		Sp. correnti assimilabili a investimenti (+)	0,00	
Riduzioni di attività finanziarie (+)	0,00		Incremento di attività finanziarie (+)	0,00	
Attività finanz. assimilabili a mov. fondi (-)	0,00		Attività finanz. assimilabili a mov. fondi (-)	0,00	
Accensione prestiti (+)	0,00		Impieghi straordinari	526.610,07	
Accensione prestiti per spese correnti (-)	0,00				
Risorse onerose	1.156.257,57		Totale	1.306.928,67	
Totale	1.380.718,85				

Risultato della gestione (competenza)			
Denominazione	Accertamenti	Impegni	Risultato
Corrente (+)	8.101.231,52	7.003.817,11	1.097.414,41
Investimenti (+)	1.380.718,85	1.306.928,67	73.790,18
Movimento fondi (+)	3.763.672,25	3.763.672,25	0,00
Parziale	13.245.622,62	12.074.418,03	1.171.204,59
Servizi conto terzi (+)	1.031.010,27	1.031.010,27	0,00
Totale	14.276.632,89	13.105.428,30	1.171.204,59

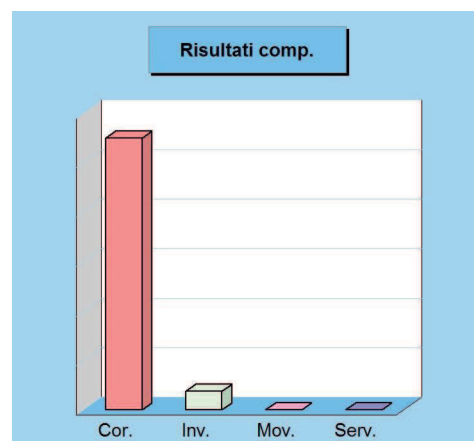

RISULTATO DI CASSA

Previsioni di cassa e operazioni di tesoreria

La previsione e la registrazione dei movimenti di cassa riguarda solo il primo dei tre anni della programmazione di bilancio ed abbraccia sia la gestione di competenza che quella dei residui (situazione di credito e debito ereditate dall'anno precedente). Nel corso dell'esercizio le previsioni si sono tradotte in movimenti effettivi con la conseguente emissione, da parte dell'ente, delle reversali d'incasso (entrate) e dei mandati di pagamento (uscite). Il tesoriere, a fronte di queste autorizzazioni ad incassare ed a pagare, ha operato i movimenti di cassa con i conseguenti accrediti ed addebiti in conto. Il saldo finale di queste operazioni, sommato alla consistenza iniziale del fondo cassa, determina l'ammontare complessivo della giacenza di tesoreria (fondo finale di cassa).

Situazione di cassa 2017 e tendenza in atto

Denominazione		2016	2017	Variazione
Fondo di cassa iniziale	(+)	488.034,96	218.339,87	-269.695,09
Riscossioni	(+)	15.391.746,15	12.766.411,43	-2.625.334,72
Pagamenti	(-)	15.661.441,24	12.181.088,59	-3.480.352,65
Situazione contabile di cassa		218.339,87	803.662,71	585.322,84
Pagamenti per azioni esecutive non regolarizzate al 31.12	(-)	0,00	0,00	0,00
Fondo di cassa finale		218.339,87	803.662,71	585.322,84

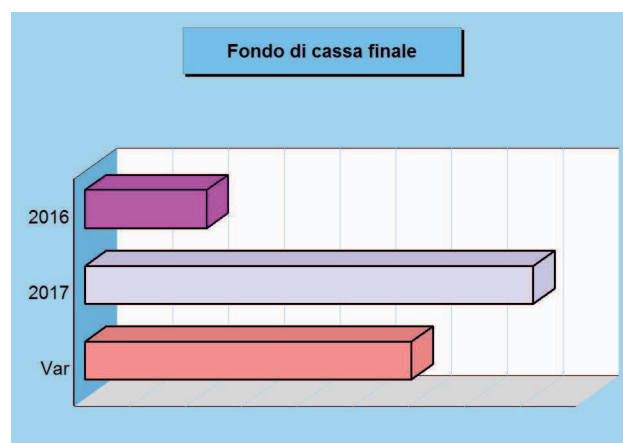
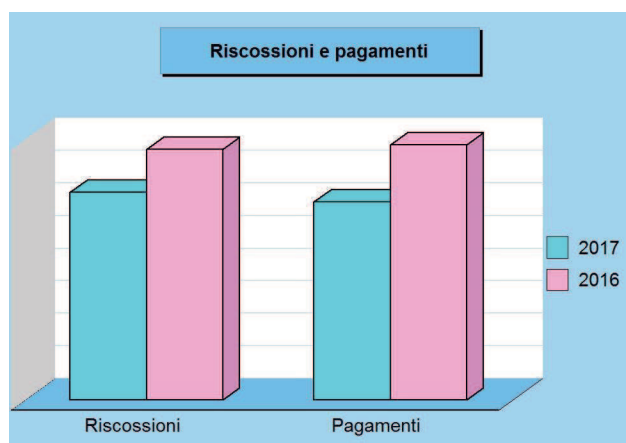

Entrate (movimenti di cassa 2017)

Denominazione		Previsioni	Riscossioni
Tributi	(+)	5.435.526,97	3.977.025,14
Trasferimenti	(+)	2.681.605,85	2.008.218,56
Extratributarie	(+)	1.592.920,46	913.780,98
Entrate C/capitale	(+)	2.686.038,32	1.085.411,32
Riduzioni finanziarie	(+)	0,00	0,00
Accensione prestiti	(+)	34.273,73	0,00
Anticipazioni	(+)	7.000.000,00	3.763.672,25
Entrate C/terzi	(+)	6.896.230,30	1.018.303,18
Somma		26.326.595,63	12.766.411,43
FPV entrata (FPV/E)	(+)	-	-
Avanzo applicato	(+)	-	-
Parziale		26.326.595,63	12.766.411,43
Fondo iniz. di cassa	(+)	218.339,87	218.339,87
Totale		26.544.935,50	12.984.751,30

Uscite (movimenti di cassa 2017)

Denominazione		Previsioni	Pagamenti
Spese correnti	(+)	9.134.558,98	6.164.328,63
Spese C/capitale	(+)	2.339.128,55	828.821,43
Incr. att. finanziarie	(+)	0,00	0,00
Rimborso prestiti	(+)	433.509,54	433.509,54
Chiusura anticipaz.	(+)	7.000.000,00	3.763.672,25
Uscite C/terzi	(+)	7.051.404,81	990.756,74
Somma		25.958.601,88	12.181.088,59
FPV uscita (FPV/U)	(+)	-	-
Disavanzo applicato	(+)	-	-
Parziale		25.958.601,88	12.181.088,59
Totale		25.958.601,88	12.181.088,59



SITUAZIONE CONTABILE A RENDICONTO



GESTIONE DELLE ENTRATE DI COMPETENZA

Dalla previsione all'accertamento e incasso

L'ammontare complessivo della spesa impiegata nelle diverse missioni e programmi dipende dalla disponibilità effettiva di risorse che, nella contabilità pubblica come per altro anche in quella privata, si traducono poi in interventi di parte corrente o in investimenti a medio o lungo termine. Partendo da questa constatazione, i prospetti successivi indicano l'ammontare delle risorse complessivamente previste nell'esercizio appena chiuso (stanziamenti definitivi) mostrando, inoltre, quante di queste entrate si sono tradotte in effettive disponibilità utilizzabili per la copertura della spesa corrente o di quella in conto capitale (accertamenti) o per l'attivazione dei concreti movimenti di cassa (riscossioni) e quale, infine, sia stata la loro composizione contabile.

Rendiconto 2017 e tendenza in atto (accert. comp.)

Accertamenti		2016	2017
Tributi (+)		4.679.923,59	5.132.534,35
Trasferim. correnti (+)		1.878.092,57	1.824.822,37
Extratributarie (+)		1.133.575,60	891.568,95
Entrate C/capitale (+)		630.430,08	244.515,61
Riduzioni finanziarie (+)		0,00	0,00
Accensione prestiti (+)		0,00	0,00
Anticipazioni (+)		5.949.731,84	3.763.672,25
Entrate C/terzi (+)		1.070.038,94	1.031.010,27
Totale		15.341.792,62	12.888.123,80

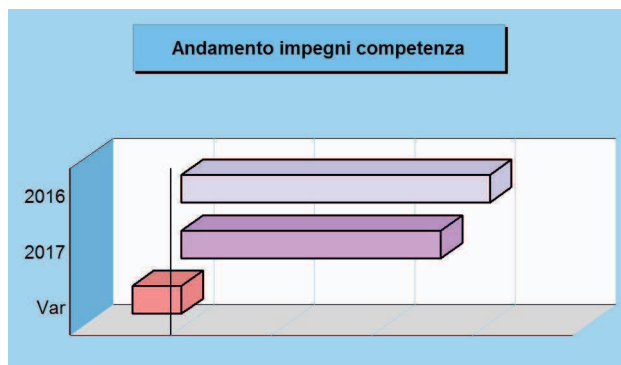

Stato accertam. e grado riscossione (accert. comp.)

Competenza	Accertamenti	Riscossioni
	12.888.123,80	10.539.986,30

Composizione	% Accertato	% Riscosso
Tributi	99,6%	65,8%
Trasferim. correnti	92,8%	84,2%
Extratributarie	75,9%	73,0%
Entrate C/capitale	36,9%	82,5%
Riduzioni finanziarie	-	-
Accensione prestiti	-	-
Anticipazioni	53,8%	53,8%
Entrate C/terzi	15,0%	97,7%
Totale	56,5%	81,8%

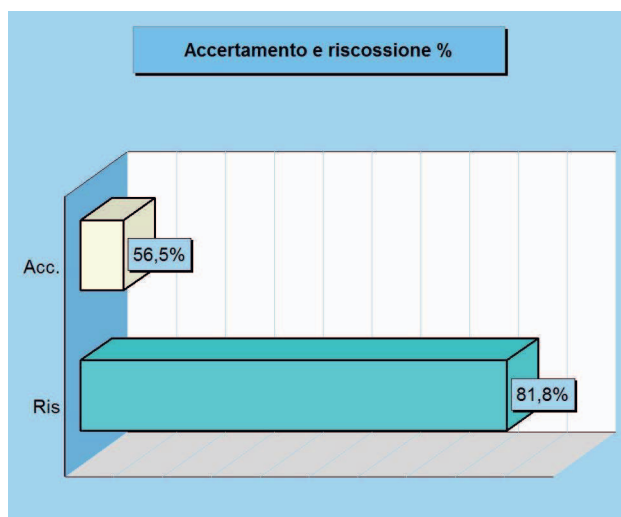

Movimenti contabili (competenza 2017)

Denominazione	Stanz. finali	Accertamenti	Riscossioni
Tributi (+)	5.155.414,88	5.132.534,35	3.379.315,32
Trasferimenti correnti (+)	1.967.168,93	1.824.822,37	1.537.137,14
Extratributarie (+)	1.174.885,26	891.568,95	651.262,33
Entrate C/capitale (+)	662.146,16	244.515,61	201.636,62
Riduzioni finanziarie (+)	0,00	0,00	0,00
Accensione prestiti (+)	0,00	0,00	0,00
Anticipazioni (+)	7.000.000,00	3.763.672,25	3.763.672,25
Parziale	15.959.615,23	11.857.113,53	9.533.023,66
Entrate C/terzi (+)	6.858.308,35	1.031.010,27	1.006.962,64
Totale	22.817.923,58	12.888.123,80	10.539.986,30

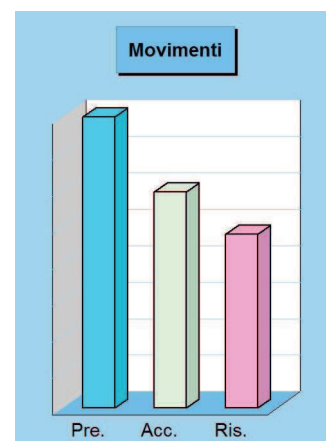

GESTIONE DELLE USCITE DI COMPETENZA

Dalla previsione all'impegno e pagamento

Le uscite sono costituite da spese correnti, investimenti, rimborso di prestiti e servizi per conto terzi. L'ammontare dei mezzi effettivamente spendibili dipende dal volume di entrate che sono state realmente reperite. L'ente pubblico utilizza le risorse seguendo un preciso iter procedurale. Si parte dalle previsioni di spesa, dove l'amministrazione programma gli interventi riportandoli nel bilancio; si prosegue, poi, con l'impegno delle somme esigibili o meno nell'anno e la conseguente formazione dei debiti verso terzi; si termina, infine, con il pagamento dei debiti maturati. I prospetti indicano l'ammontare delle risorse previste mostrando quante di queste si sono poi tradotte in effettive spese correnti o in C/capitale (impegni) ed in concreti movimenti di cassa (pagamenti).

Rendiconto 2017 e tendenza in atto (impegni. comp.)

Impegni		2016	2017
Spese correnti (+)		6.468.594,35	6.398.864,95
Spese C/capitale (+)		1.570.790,52	780.318,60
Incr. att. finanziarie (+)		0,00	0,00
Rimborso prestiti (+)		412.034,27	433.509,54
Chiusura anticipaz. (+)		5.949.731,84	3.763.672,25
Uscite C/terzi (+)		1.070.414,54	1.031.010,27
Totale		15.471.565,52	12.407.375,61

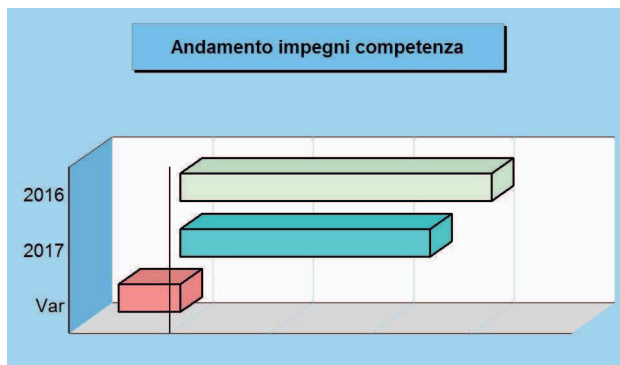

Stato di impegno e grado di pagamento (imp. comp.)

Competenza	Impegni	Pagamenti
	12.407.375,61	10.411.721,02

Composizione	% Impegnato	% Pagato
Spese correnti	78,3%	75,5%
Spese C/capitale	44,8%	64,1%
Incr. att. finanziarie	-	-
Rimborso prestiti	100,0%	100,0%
Chiusura anticipaz.	53,8%	100,0%
Uscite C/terzi	15,0%	85,4%
Totale	51,3%	83,9%

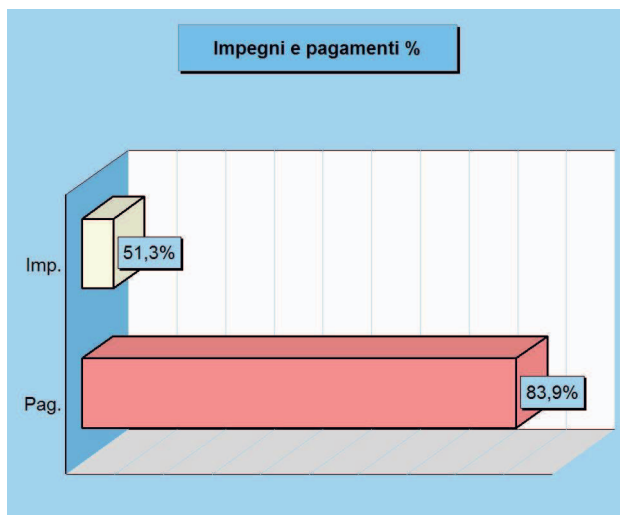

Movimenti contabili (competenza 2017)

Denominazione		Stanz. finali	Impegni	Pagamenti
Spese correnti (+)		8.171.873,92	6.398.864,95	4.833.684,48
Spese C/capitale (+)		1.742.740,86	780.318,60	500.316,25
Incr. att. finanziarie (+)		0,00	0,00	0,00
Rimborso prestiti (+)		433.509,54	433.509,54	433.509,54
Chiusura anticipaz. (+)		7.000.000,00	3.763.672,25	3.763.672,25
Parziale		17.348.124,32	11.376.365,34	9.531.182,52
Uscite C/terzi (+)		6.858.308,35	1.031.010,27	880.538,50
Totale		24.206.432,67	12.407.375,61	10.411.721,02

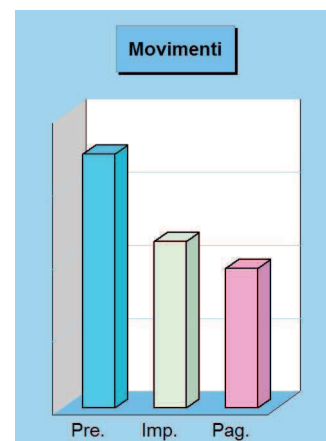

FINANZIAMENTO DEL BILANCIO CORRENTE

Risorse e impieghi per il funzionamento

Come ogni altra entità economica destinata ad erogare servizi, anche l'ente locale sostiene dei costi, sia fissi che variabili, per fare funzionare la struttura. Il fabbisogno richiesto dal funzionamento dell'apparato, come gli oneri per il personale, l'acquisto di beni di consumo, le prestazioni di servizi, unitamente al rimborso di prestiti, hanno sempre bisogno di adeguati finanziamenti. I mezzi destinati a tale scopo hanno una natura ordinaria, come i tributi, i contributi in C/gestione, le entrate extra tributarie. Altre fonti, come l'avanzo applicato per il finanziamento della spesa corrente o il fondo pluriennale stanziato in entrata (FPV/E), essendo risorse già acquisite in esercizi precedenti, hanno invece natura straordinaria.

Rendiconto suddiviso nelle componenti

Il fabbisogno di spesa corrente deve essere sempre fronteggiato con pari risorse di entrata. Ma utilizzare le disponibilità per far funzionare la macchina operativa è cosa ben diversa dal destinare quelle stesse risorse al versante delle opere pubbliche: variano finalità e vincoli. La tabella divide la situazione di rendiconto nelle diverse componenti separando le risorse destinate alla gestione (bilancio corrente), le spese in C/capitale (investimenti) e le operazioni finanziarie (fondi e C/terzi).

Competenza 2017

Bilancio	Accertamenti	Impegni
Corrente	8.101.231,52	7.003.817,11
Investimenti	1.380.718,85	1.306.928,67
Movimento fondi	3.763.672,25	3.763.672,25
Servizi conto terzi	1.031.010,27	1.031.010,27
Totale	14.276.632,89	13.105.428,30

Modalità di Finanziamento bilancio corrente 2017

Accertamenti		2017
Tributi	(+)	5.132.534,35
Trasferimenti correnti	(+)	1.824.822,37
Extratributarie	(+)	891.568,95
Entr. correnti specifiche per investimenti	(-)	0,00
Entr. correnti generiche per investimenti	(-)	0,00
Risorse ordinarie		7.848.925,67
FPV per spese correnti (FPV/E)	(+)	219.401,52
Avanzo a finanziamento bil. corrente	(+)	12.850,00
Entrate C/capitale per spese correnti	(+)	20.054,33
Accensione di prestiti per spese correnti	(+)	0,00
Risorse straordinarie		252.305,85
Totale		8.101.231,52

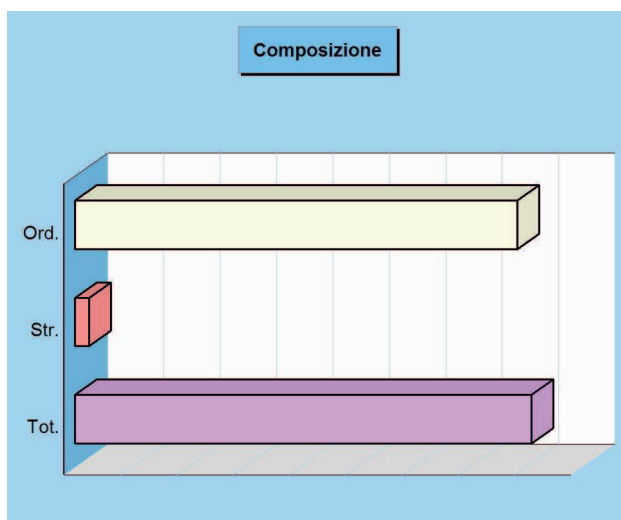

Stato di finanziamento bilancio corrente 2017

Entrate		Previsione	Accertamenti	Scostamento
Tributi	(+)	5.155.414,88	5.132.534,35	22.880,53
Trasferimenti correnti	(+)	1.967.168,93	1.824.822,37	142.346,56
Extratributarie	(+)	1.174.885,26	891.568,95	283.316,31
Entr. correnti spec. per investimenti	(-)	0,00	0,00	0,00
Entr. correnti gen. per investimenti	(-)	0,00	0,00	0,00
Risorse ordinarie		8.297.469,07	7.848.925,67	448.543,40
FPV per spese correnti (FPV/E)	(+)	219.401,52	219.401,52	0,00
Avanzo a finanziamento bil. corrente	(+)	12.850,00	12.850,00	0,00
Entrate C/capitale per spese correnti	(+)	75.662,87	20.054,33	55.608,54
Accensione prestiti per spese correnti	(+)	0,00	0,00	0,00
Risorse straordinarie		307.914,39	252.305,85	55.608,54
Totale		8.605.383,46	8.101.231,52	504.151,94

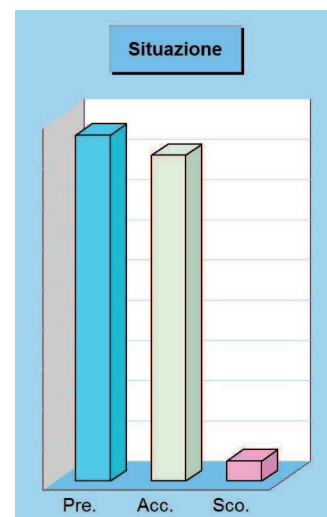

FINANZIAMENTO DEL BILANCIO INVESTIMENTI

Risorse e impieghi per gli investimenti

L'ente, oltre che a garantire il regolare funzionamento della struttura, può destinare le proprie entrate per acquisire o migliorare le dotazioni infrastrutturali. In questo modo si viene ad assicurare un livello di mezzi strumentali tali da garantire l'erogazione di servizi di buona qualità. Le risorse di parte investimento possono essere gratuite, come i contributi in conto capitale, le alienazioni di beni, il risparmio corrente, oppure onerosa, come il ricorso al credito. In quest'ultimo caso, il rimborso del mutuo inciderà sul bilancio corrente fino alla sua completa restituzione. Le fonti di entrata possono avere sia natura ordinaria che straordinaria, come le risorse che provengono da esercizi precedenti. È questo il caso dell'avanzo e del fondo pluriennale (FPV/E).

Consuntivo e componenti elementari

Diversamente dalla parte corrente, il budget destinato alle infrastrutture richiede il preventivo finanziamento di tutta la spesa. La componente per gli investimenti, però, è molto influenzata dalla disponibilità di risorse concesse da altri enti pubblici nella forma di contributi in C/capitale. La tabella divide la situazione di rendiconto nelle diverse componenti separando le risorse destinate alla gestione (bilancio corrente), le spese in C/capitale (investimenti) e le operazioni finanziarie (fondi e C/terzi).

Competenza 2017

Bilancio	Accertamenti	Impegni
Corrente	8.101.231,52	7.003.817,11
Investimenti	1.380.718,85	1.306.928,67
Movimento fondi	3.763.672,25	3.763.672,25
Servizi conto terzi	1.031.010,27	1.031.010,27
Totale	14.276.632,89	13.105.428,30

Modalità di Finanziamento bilancio investimenti 2017

Accertamenti	2017
Entrate in C/capitale (+)	244.515,61
Entrate C/capitale per spese correnti (-)	20.054,33
Risorse ordinarie	224.461,28
FPV per spese in C/capitale (FPV/E) (+)	1.061.933,90
Avanzo a finanziamento investimenti (+)	94.323,67
Entrate correnti che finanziano inv. (+)	0,00
Riduzioni di attività finanziarie (+)	0,00
Attività finanz. assimilabili a mov. fondi (-)	0,00
Accensione prestiti (+)	0,00
Accensione prestiti per spese correnti (-)	0,00
Risorse straordinarie	1.156.257,57
Totale	1.380.718,85

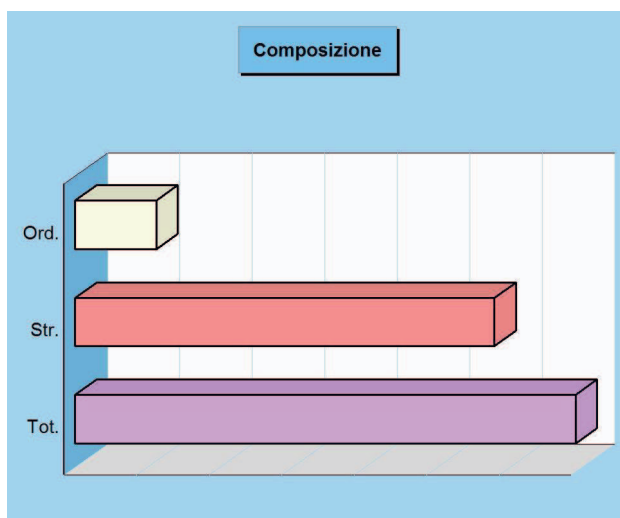

Stato di finanziamento bilancio investimenti 2017

Entrate	Previsione	Accertamenti	Scostamento
Entrate in C/capitale (+)	662.146,16	244.515,61	417.630,55
Entrate C/capitale spese correnti (-)	75.662,87	20.054,33	55.608,54
Risorse ordinarie	586.483,29	224.461,28	362.022,01
FPV spese C/capitale (FPV/E) (+)	1.061.933,90	1.061.933,90	0,00
Avanzo a finanziamento invest. (+)	94.323,67	94.323,67	0,00
Entrate correnti che finanz. inv. (+)	0,00	0,00	0,00
Riduzioni di attività finanziarie (+)	0,00	0,00	0,00
Attività fin. assimil. a mov. fondi (-)	0,00	0,00	0,00
Accensione prestiti (+)	0,00	0,00	0,00
Acc. prestiti per spese correnti (-)	0,00	0,00	0,00
Risorse straordinarie	1.156.257,57	1.156.257,57	0,00
Totale	1.742.740,86	1.380.718,85	362.022,01

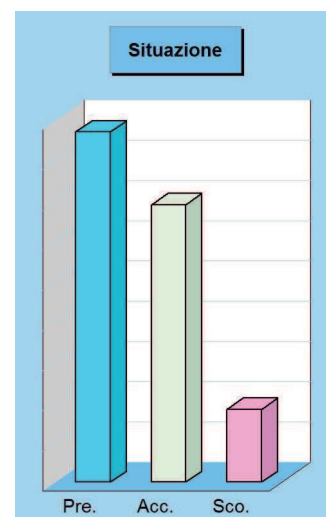

RICORSO ALL'AVANZO E AL FPV DI ANNI PRECEDENTI

Origine delle risorse attivate

L'equilibrio complessivo di rendiconto (competenza), con il conseguente finanziamento del fabbisogno di spesa, è il risultato dalla corrispondenza tra il totale delle entrate, comprensive del fondo pluriennale vincolato (FPV/E) e dell'avanzo di amministrazione applicato, contrapposto al totale delle uscite, comprensive degli stanziamenti relativi al fondo pluriennale vincolato (FPV/U) unito all'eventuale disavanzo applicato per il ripiano di deficit pregressi. Il completo finanziamento di questo fabbisogno, pertanto, può essere stato ottenuto con le sole risorse attivate nell'esercizio (competenza) oppure ricorrendo anche a fonti di entrata già accertate in esercizi precedenti, come il citato avanzo e il fondo pluriennale stanziato in entrata. I successivi prospetti individuano le due componenti.

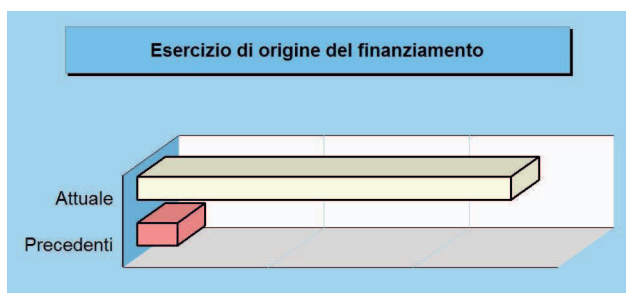
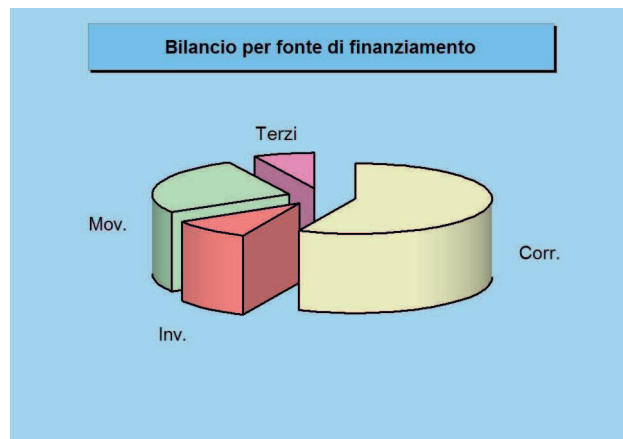

Esercizio di origine dei finanziamenti di bilancio

Bilancio	Accertamenti 2017	Acc. precedenti
Corrente	7.868.980,00	232.251,52
Investimenti	224.461,28	1.156.257,57
Movimento fondi	3.763.672,25	-
Servizi conto terzi	1.031.010,27	-
Totale	12.888.123,80	1.388.509,09

Bilancio corrente - Origine del finanziamento

Entrate	Accertam. 2017	Accertam. prec.	Totale
Tributi (+)	5.132.534,35	-	5.132.534,35
Trasferimenti correnti (+)	1.824.822,37	-	1.824.822,37
Extratributarie (+)	891.568,95	-	891.568,95
Entr. corr. spec. per investimenti (-)	0,00	-	0,00
Entr. corr. gen. per investimenti (-)	0,00	-	0,00
Risorse ordinarie	7.848.925,67	0,00	7.848.925,67
FPV spese correnti (FPV/E) (+)	-	219.401,52	219.401,52
Avanzo a finanziam. bil. corrente (+)	-	12.850,00	12.850,00
Entrate C/capitale per sp. correnti (+)	20.054,33	-	20.054,33
Accensione prestiti per sp. correnti (+)	0,00	-	0,00
Risorse straordinarie	20.054,33	232.251,52	252.305,85
Totale	7.868.980,00	232.251,52	8.101.231,52

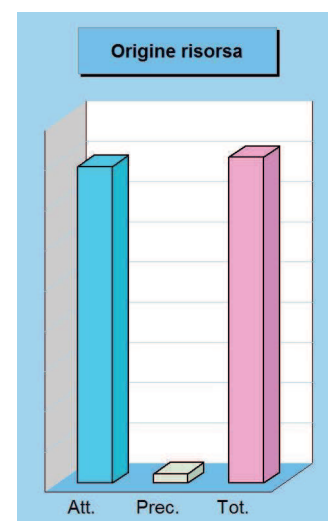

Bilancio investimenti - Origine del finanziamento

Entrate	Accertam. 2017	Accertam. prec.	Totale
Entrate in C/capitale (+)	244.515,61	-	244.515,61
Entrate C/capitale per sp. correnti (-)	20.054,33	-	20.054,33
Risorse ordinarie	224.461,28	0,00	224.461,28
FPV spese in C/capitale (FPV/E) (+)	-	1.061.933,90	1.061.933,90
Avanzo a finanziam. investimenti (+)	-	94.323,67	94.323,67
Entrate correnti che finanziano inv. (+)	0,00	-	0,00
Riduzioni di attività finanziarie (+)	0,00	-	0,00
Attività fin. assimilab. a mov. fondi (-)	0,00	-	0,00
Accensione prestiti (+)	0,00	-	0,00
Accensione prestiti per sp. correnti (-)	0,00	-	0,00
Risorse straordinarie	0,00	1.156.257,57	1.156.257,57
Totale	224.461,28	1.156.257,57	1.380.718,85

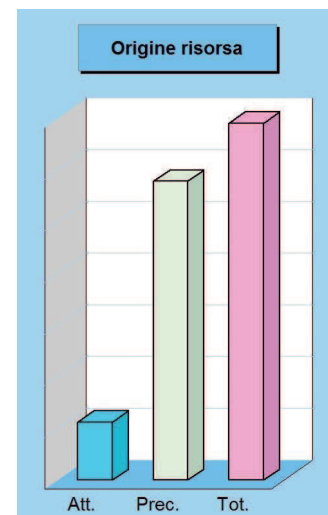

FORMAZIONE DI NUOVI RESIDUI

Criterio di esigibilità e formazione dei residui

Le previsioni di entrata tendono a tradursi in altrettanti accertamenti che, se non incassati nello stesso esercizio, si trasformano a rendiconto in nuovi residui attivi, e quindi in posizioni creditorie verso terzi. Anche le previsioni di uscita tendono a trasformarsi in impegni di spesa con i successivi pagamenti. È importante notare che il grado d'impegno della spesa è spesso influenzato dal criterio di imputazione adottato dalla contabilità armonizzata che privilegia il momento dell'esigibilità in luogo dell'esercizio di nascita del procedimento. La spesa finanziata nell'esercizio, pertanto, in virtù di questo principio, potrebbe trovare imputazione in anni successivi a quello di formazione. In questo caso, è stanziato in spesa pari quota del fondo pluriennale (FPV/U).

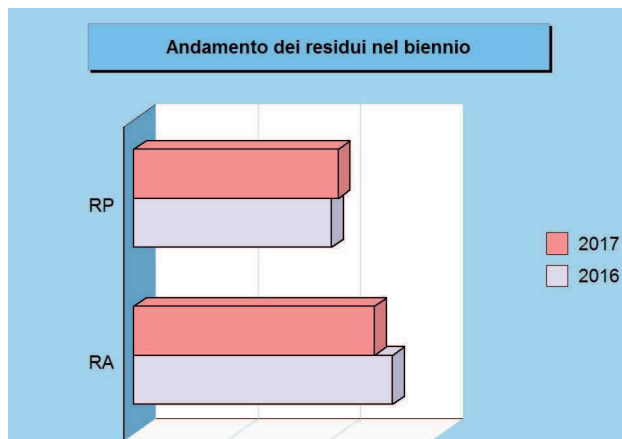

Formazione di nuovi residui attivi (competenza 2017)

Denominazione		Accertamenti	Riscossioni	Residui attivi
Tributi	(+)	5.132.534,35	3.379.315,32	1.753.219,03
Trasferimenti correnti	(+)	1.824.822,37	1.537.137,14	287.685,23
Extratributarie	(+)	891.568,95	651.262,33	240.306,62
Entrate C/capitale	(+)	244.515,61	201.636,62	42.878,99
Riduzioni finanziarie	(+)	0,00	0,00	0,00
Accensione prestiti	(+)	0,00	0,00	0,00
Anticipazioni	(+)	3.763.672,25	3.763.672,25	0,00
Parziale		11.857.113,53	9.533.023,66	2.324.089,87
Entrate C/terzi	(+)	1.031.010,27	1.006.962,64	24.047,63
Totale		12.888.123,80	10.539.986,30	2.348.137,50

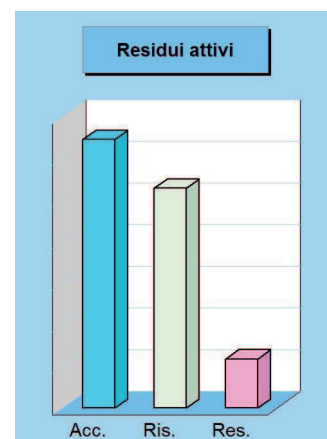

Formazione di nuovi residui passivi (competenza 2017)

Denominazione		Impegni	Pagamenti	Residui passivi
Spese correnti	(+)	6.398.864,95	4.833.684,48	1.565.180,47
Spese C/capitale	(+)	780.318,60	500.316,25	280.002,35
Incr. att. finanziarie	(+)	0,00	0,00	0,00
Rimborso prestiti	(+)	433.509,54	433.509,54	0,00
Chiusura anticipaz.	(+)	3.763.672,25	3.763.672,25	0,00
Parziale		11.376.365,34	9.531.182,52	1.845.182,82
Uscite C/terzi	(+)	1.031.010,27	880.538,50	150.471,77
Totale		12.407.375,61	10.411.721,02	1.995.654,59

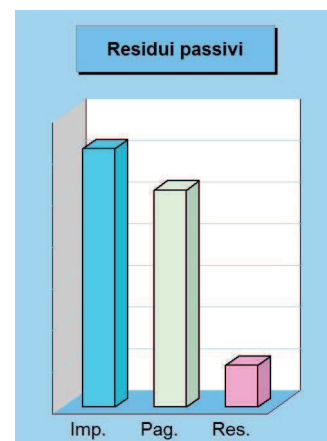

Residui attivi competenza e tendenza in atto

Denominazione		2016	2017
Tributi	(+)		1.753.219,03
Trasferi. correnti	(+)		287.685,23
Extratributarie	(+)		240.306,62
Entrate C/capitale	(+)		42.878,99
Riduzioni finanziarie	(+)		0,00
Accensione prestiti	(+)		0,00
Anticipazioni	(+)		0,00
Parziale			2.324.089,87
Entrate C/terzi	(+)		24.047,63
Totale		2.522.903,97	2.348.137,50

Residui passivi competenza e tendenza in atto

Denominazione		2016	2017
Spese correnti	(+)		1.565.180,47
Spese C/capitale	(+)		280.002,35
Incr. att. finanziarie	(+)		0,00
Rimborso prestiti	(+)		0,00
Chiusura anticipaz.	(+)		0,00
Parziale			1.845.182,82
Uscite C/terzi	(+)		150.471,77
Totale		1.928.442,59	1.995.654,59

SMALTIMENTO DI RESIDUI PRECEDENTI

Velocità di incasso o pagamento e solvibilità

La conservazione nel tempo di una posizione creditoria o debitoria riconducibile ad esercizi precedenti è un'attività prettamente contabile che verifica il grado di attendibilità e di solvibilità della singola posizione pregressa. Si tratta di elementi che, se non monitorati e non seguiti da un adeguato accantonamento del FCDE in spesa, possono produrre effetti negativi sulla solidità del bilancio. La velocità di incasso dei residui attivi, infatti, influenza la giacenza di cassa mentre la presenza di crediti deteriorati riduce il grado di liquidità dell'attivo patrimoniale. La consistenza iniziale dei residui si riduce, nel tempo, in seguito alla riscossione del credito o al pagamento del debito, oppure, ed è una condizione meno favorevole per l'ente, per lo stralcio dell'originaria posizione creditoria.

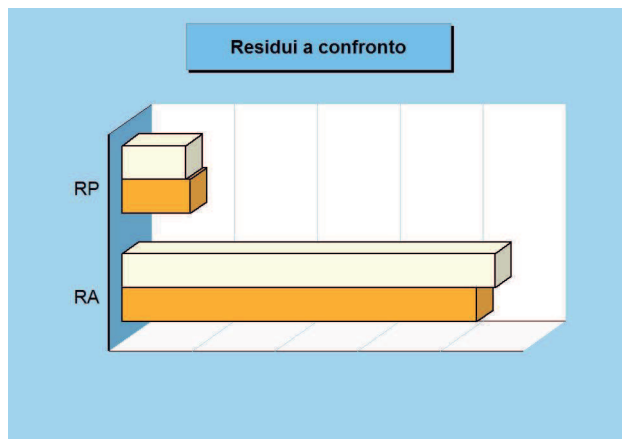

Smaltimento vecchi residui attivi (residui 2016 e precedenti)

Denominazione		Residui iniziali	Residui finali	di cui Riscossi
Tributi	(+)	3.163.610,74	2.537.538,85	597.709,82
Trasferimenti correnti	(+)	714.436,92	179.495,32	471.081,42
Extratributarie	(+)	824.964,34	544.105,46	262.518,65
Entrate C/capitale	(+)	2.023.892,16	1.175.177,32	883.774,70
Riduzioni finanziarie	(+)	0,00	0,00	0,00
Accensione prestiti	(+)	34.273,73	34.273,73	0,00
Anticipazioni	(+)	0,00	0,00	0,00
	Parziale	6.761.177,89	4.470.590,68	2.215.084,59
Entrate C/terzi	(+)	37.921,95	26.581,41	11.340,54
	Totale	6.799.099,84	4.497.172,09	2.226.425,13

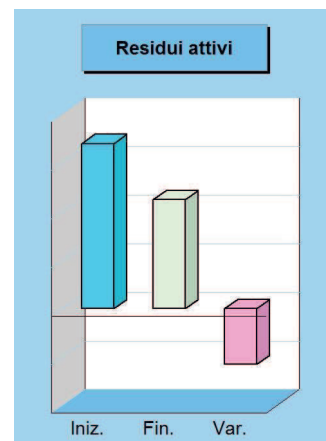

Smaltimento vecchi residui passivi (residui 2016 e precedenti)

Denominazione		Residui iniziali	Residui finali	di cui Pagati
Spese correnti	(+)	1.944.681,61	404.296,11	1.330.644,15
Spese C/capitale	(+)	614.737,69	283.003,84	328.505,18
Incr. att. finanziarie	(+)	0,00	0,00	0,00
Rimborso prestiti	(+)	0,00	0,00	0,00
Chiusura anticipaz.	(+)	0,00	0,00	0,00
	Parziale	2.559.419,30	687.299,95	1.659.149,33
Uscite C/terzi	(+)	193.096,46	82.502,62	110.218,24
	Totale	2.752.515,76	769.802,57	1.769.367,57

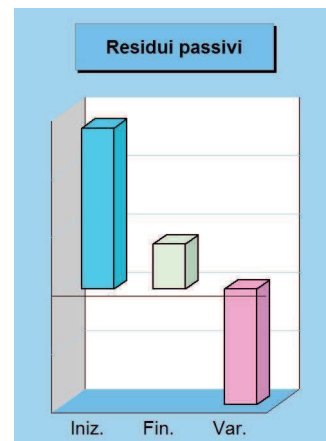

Residui attivi C/Residui e tendenza in atto

Denominazione		2016	2017
Tributi	(+)		2.537.538,85
Trasferim. correnti	(+)		179.495,32
Extratributarie	(+)		544.105,46
Entrate C/capitale	(+)		1.175.177,32
Riduzioni finanziarie	(+)		0,00
Accensione prestiti	(+)		34.273,73
Anticipazioni	(+)		0,00
	Parziale		4.470.590,68
Entrate C/terzi	(+)		26.581,41
	Totale	4.276.195,87	4.497.172,09

Residui passivi C/Residui e tendenza in atto

Denominazione		2016	2017
Spese correnti	(+)		404.296,11
Spese C/capitale	(+)		283.003,84
Incr. att. finanziarie	(+)		0,00
Rimborso prestiti	(+)		0,00
Chiusura anticipaz.	(+)		0,00
	Parziale		687.299,95
Uscite C/terzi	(+)		82.502,62
	Totale	824.073,17	769.802,57

SCOSTAMENTO DALLE PREVISIONI INIZIALI

Pianificazione ed evoluzione degli eventi

La programmazione iniziale, con lo stanziamento delle risorse in bilancio, può subire degli adeguamenti in corso d'opera per effetto delle mutate esigenze, della maggiore disponibilità di informazioni e per l'adeguamento alle modifiche legislative intervenute. Tutti gli anni considerati nel bilancio possono essere oggetto di modifica. In particolare, le variazioni degli accantonamenti al fondo pluriennale vincolato dovute all'applicazione del principio di esigibilità devono essere effettuate con riferimento agli stanziamenti relativi all'intero triennio, e questo, al fine di garantire l'equivalenza tra l'importo degli stanziamenti di spesa riguardanti il fondo pluriennale vincolato (FPV/U) e il fondo pluriennale vincolato iscritto in entrata (FPV/E). Il prospetto mostra la situazione della sola competenza.

Aggiornamento in corso d'esercizio delle previsioni di Entrata (competenza 2017)

Previsioni		Iniziali	Finali	Scostamento	% Variazione
Tributi	(+)	4.895.293,63	5.155.414,88	260.121,25	5,31%
Trasferimenti	(+)	1.784.357,72	1.967.168,93	182.811,21	10,25%
Extratributarie	(+)	1.015.350,60	1.174.885,26	159.534,66	15,71%
Entrate C/capitale	(+)	700.164,91	662.146,16	-38.018,75	-5,43%
Riduzioni finanziarie	(+)	0,00	0,00	0,00	-100,00%
Accensione prestiti	(+)	0,00	0,00	0,00	-100,00%
Anticipazioni	(+)	7.000.000,00	7.000.000,00	0,00	-
	Parziale	15.395.166,86	15.959.615,23	564.448,37	
Entrate C/terzi	(+)	6.858.308,35	6.858.308,35	0,00	
	Totale	22.253.475,21	22.817.923,58	564.448,37	

Scostamento delle previsioni di entrata

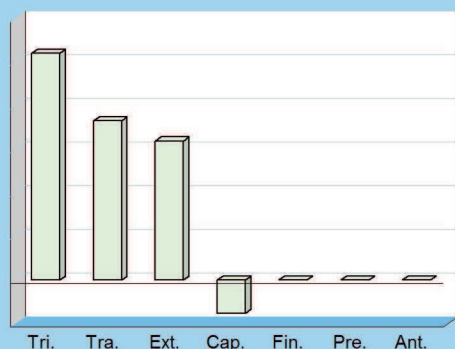

Scostamento delle previsioni di uscita

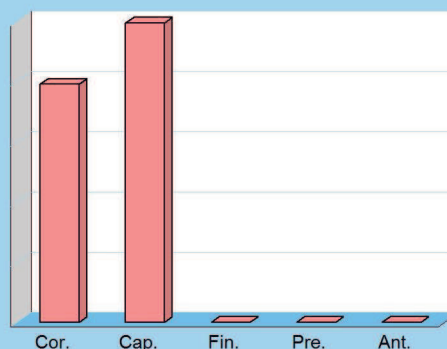

Aggiornamento in corso d'esercizio delle previsioni di Uscita (competenza 2017)

Previsioni		Iniziali	Finali	Scostamento	% Variazione
Spese correnti	(+)	7.381.251,28	8.171.873,92	790.622,64	10,71%
Spese C/capitale	(+)	748.420,91	1.742.740,86	994.319,95	132,86%
Incr. att. finanziarie	(+)	0,00	0,00	0,00	-100,00%
Rimborso prestiti	(+)	433.509,54	433.509,54	0,00	-
Chiusura anticipazioni	(+)	7.000.000,00	7.000.000,00	0,00	-
	Parziale	15.563.181,73	17.348.124,32	1.784.942,59	
Uscite C/terzi	(+)	6.858.308,35	6.858.308,35	0,00	
	Totale	22.421.490,08	24.206.432,67	1.784.942,59	



GESTIONE DELLE ENTRATE PER TIPOLOGIA



ENTRATE TRIBUTARIE

Federalismo fiscale e fiscalità centralizzata

Il comune, alla luce della specifica normativa nazionale di blocchi impositivi, può intervenire con scelte di politica tributaria nel campo applicativo solamente di taluni tributi. Per quanto riguarda la concreta modalità di accertamento di queste entrate, i criteri che portano a giudicare positivamente il lavoro del comune sono essenzialmente due: la capacità di contrastare l'evasione e quella di riscuotere il credito con rapidità. Questi comportamenti sono un preciso indice di giustizia contributiva e denotano, allo stesso tempo, lo sforzo dell'amministrazione teso ad aumentare la solidità del bilancio comunale nel tempo.

Peso specifico Tit.1

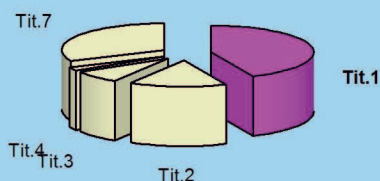

Rendiconto 2017 e tendenza in atto

Accertamenti	2016	2017
Tributi	4.679.923,59	5.132.534,35
Trasferimenti correnti	1.878.092,57	1.824.822,37
Extratributarie	1.133.575,60	891.568,95
Entrate C/capitale	630.430,08	244.515,61
Riduzioni finanziarie	0,00	0,00
Accensione prestiti	0,00	0,00
Anticipazioni	5.949.731,84	3.763.672,25
Entrate C/terzi	1.070.038,94	1.031.010,27
Totale	15.341.792,62	12.888.123,80

Stato accertamento e grado riscossione

Titolo 1 (intero Titolo)	Accertamenti	Riscossioni
	5.132.534,35	3.379.315,32

Composizione	% Accertato	% Riscosso
Imposte e tasse	99,5%	62,1%
Compartecipazioni	-	-
Pereq. centrale	100,0%	97,2%
Pereq. regione	-	-
Totale	99,6%	65,8%

Accertamento e riscossione %

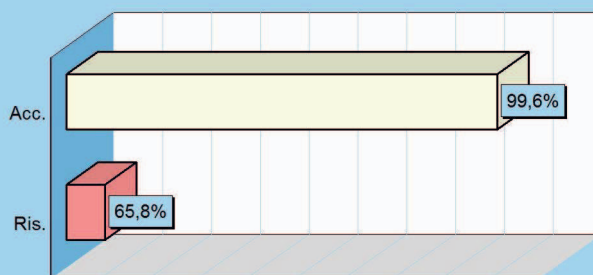

Movimenti contabili (competenza 2017)

Programmazione		Stanz. finali	Accertamenti	Scostam. (+/-)
Imposte e tasse	(+)	4.613.940,60	4.590.969,87	22.970,73
Compartecipazioni	(+)	0,00	0,00	0,00
Pereq. centrale	(+)	541.474,28	541.564,48	-90,20
Pereq. regione	(+)	0,00	0,00	0,00
Totale		5.155.414,88	5.132.534,35	22.880,53

Gestione		Accertamenti	Riscossioni	Scostam. (+/-)
Imposte e tasse	(+)	4.590.969,87	2.853.000,38	1.737.969,49
Compartecipazioni	(+)	0,00	0,00	0,00
Pereq. centrale	(+)	541.564,48	526.314,94	15.249,54
Pereq. regione	(+)	0,00	0,00	0,00
Totale		5.132.534,35	3.379.315,32	1.753.219,03

Movimenti

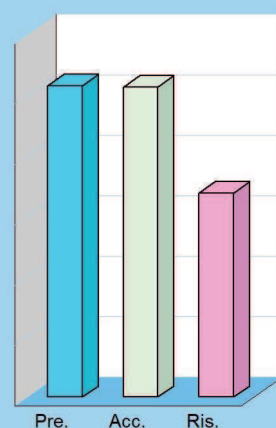

TRASFERIMENTI CORRENTI

Trasferimenti e redistribuzione della ricchezza

La normativa introdotta dal *federalismo fiscale* tende a ridimensionare l'azione dello Stato a favore degli enti, sostituendola con una maggiore gestione delle entrate proprie. Ci si limita, pertanto, a contenere la differente distribuzione della ricchezza agendo con interventi mirati di tipo perequativo. Il criterio scelto individua, per ciascun ente, un volume di risorse "standardizzate" e che sono, per l'appunto, il suo *fabbisogno standard*. Ed è proprio questa entità che lo Stato intende coprire stimolando l'autonomia dell'ente nella ricerca delle entrate proprie tramite l'autofinanziamento. La riduzione della disparità di ricchezza tra le varie zone dovrebbe essere invece garantita dal residuo intervento statale, oltre che dagli interventi mirati dell'Unione europea. Si ricorda che il nostro ente svolge funzioni delegate per conto della Regione.

Peso specifico Tit.2

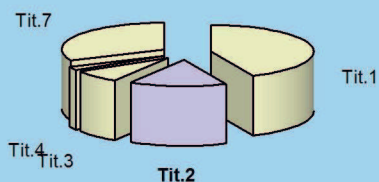

Rendiconto 2017 e tendenza in atto

Accertamenti	2016	2017
Tributi	4.679.923,59	5.132.534,35
Trasferimenti correnti	1.878.092,57	1.824.822,37
Extratributarie	1.133.575,60	891.568,95
Entrate C/capitale	630.430,08	244.515,61
Riduzioni finanziarie	0,00	0,00
Accensione prestiti	0,00	0,00
Anticipazioni	5.949.731,84	3.763.672,25
Entrate C/terzi	1.070.038,94	1.031.010,27
Totale	15.341.792,62	12.888.123,80

Accertamento e riscossione %

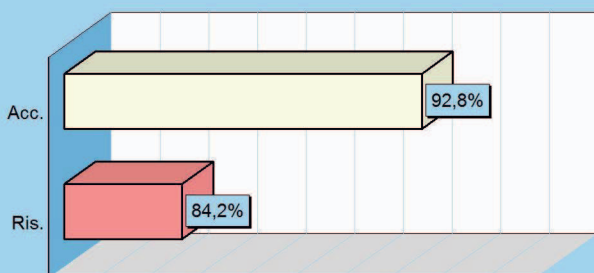

Stato accertamento e grado riscossione

Titolo 2	Accertamenti	Riscossioni
(intero Titolo)	1.824.822,37	1.537.137,14

Composizione	% Accertato	% Riscosso
Trasferimenti PA	92,8%	83,1%
Trasferim. famiglie	-	-
Trasferim. imprese	92,4%	100,0%
Trasferim. privati	-	-
Trasferimenti UE	-	-
Totale	92,8%	84,2%

Movimenti contabili (competenza 2017)

Programmazione		Stanz. finali	Accertamenti	Scostam. (+/-)
Trasferimenti PA	(+)	1.835.948,93	1.703.609,79	132.339,14
Trasferim. famiglie	(+)	0,00	0,00	0,00
Trasferim. imprese	(+)	131.220,00	121.212,58	10.007,42
Trasferim. privati	(+)	0,00	0,00	0,00
Trasferim. UE	(+)	0,00	0,00	0,00
Totale		1.967.168,93	1.824.822,37	142.346,56
Gestione		Accertamenti	Riscossioni	Scostam. (+/-)
Trasferimenti PA	(+)	1.703.609,79	1.415.924,56	287.685,23
Trasferim. famiglie	(+)	0,00	0,00	0,00
Trasferim. imprese	(+)	121.212,58	121.212,58	0,00
Trasferim. privati	(+)	0,00	0,00	0,00
Trasferimenti UE	(+)	0,00	0,00	0,00
Totale		1.824.822,37	1.537.137,14	287.685,23

Movimenti

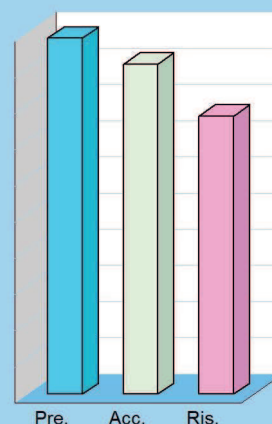

ENTRATE EXTRATRIBUTARIE

Entrate proprie e imposizione tariffaria

Appartengono a questo insieme di risorse i proventi dei servizi pubblici, i proventi dei beni dell'ente, gli interessi sulle anticipazioni e sui crediti, gli utili netti delle aziende speciali e partecipate, i dividendi di società e altre poste residuali, come i proventi diversi. Il valore sociale e finanziario dei *proventi dei servizi pubblici* è notevole ed abbraccia tutte le prestazioni rese alla cittadinanza sotto forma di servizi istituzionali (servizi essenziali) e servizi a domanda individuale. I *proventi dei beni* sono costituiti, invece, dagli affitti addebitati agli utilizzatori degli immobili del patrimonio concessi in locazione.

Rendiconto 2017 e tendenza in atto

Accertamenti	2016	2017
Tributi	4.679.923,59	5.132.534,35
Trasferimenti correnti	1.878.092,57	1.824.822,37
Extratributarie	1.133.575,60	891.568,95
Entrate C/capitale	630.430,08	244.515,61
Riduzioni finanziarie	0,00	0,00
Accensione prestiti	0,00	0,00
Anticipazioni	5.949.731,84	3.763.672,25
Entrate C/terzi	1.070.038,94	1.031.010,27
Totale	15.341.792,62	12.888.123,80

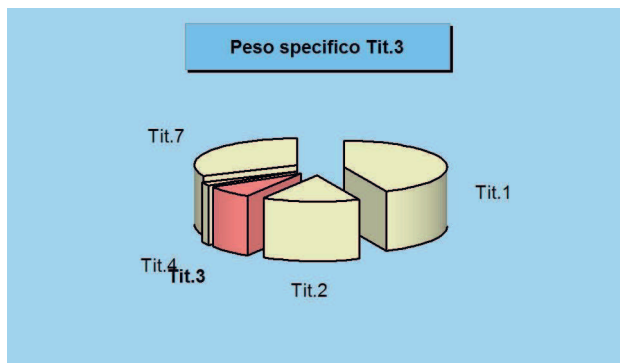

Stato accertamento e grado riscossione

Titolo 3	Accertamenti	Riscossioni
(intero Titolo)	891.568,95	651.262,33

Composizione	% Accertato	% Riscosso
Proventi beni e serv.	97,6%	75,1%
Proventi irregolarità	56,0%	58,0%
Interessi attivi	179,0%	100,0%
Redditi da capitale	100,0%	100,0%
Altre entrate	58,6%	90,4%
Totale	75,9%	73,0%

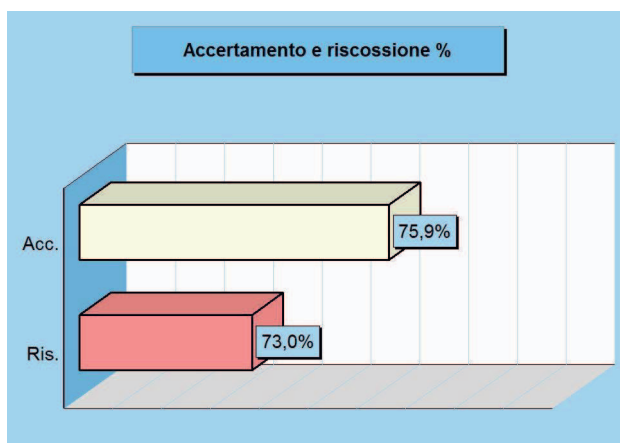

Movimenti contabili (competenza 2017)

Programmazione		Stanz. finali	Accertamenti	Scostam. (+/-)
Proventi beni e servizi	(+)	493.928,83	482.022,90	11.905,93
Proventi irregolarità	(+)	470.500,00	263.423,80	207.076,20
Interessi attivi	(+)	8.855,68	15.849,83	-6.994,15
Redditi da capitale	(+)	29.249,01	29.249,01	0,00
Altre entrate	(+)	172.351,74	101.023,41	71.328,33
Totale		1.174.885,26	891.568,95	283.316,31

Gestione		Accertamenti	Riscossioni	Scostam. (+/-)
Proventi beni e servizi	(+)	482.022,90	361.943,92	120.078,98
Proventi irregolarità	(+)	263.423,80	152.902,70	110.521,10
Interessi attivi	(+)	15.849,83	15.849,83	0,00
Redditi da capitale	(+)	29.249,01	29.249,01	0,00
Altre entrate	(+)	101.023,41	91.316,87	9.706,54
Totale		891.568,95	651.262,33	240.306,62

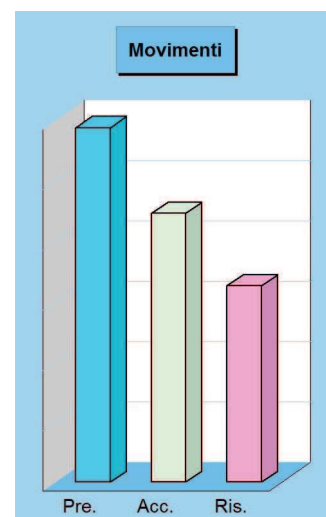

ENTRATE IN CONTO CAPITALE

Investimenti a medio e lungo termine

I trasferimenti in C/capitale sono risorse a titolo gratuito concesse al comune da entità pubbliche, come lo Stato, la regione o la provincia, oppure erogati da soggetti privati. Queste entrate, spesso rilevanti, possono essere destinate alla costruzione di nuove opere pubbliche o alla manutenzione straordinaria del patrimonio. Rientrano in questa categoria anche le alienazioni dei beni comunali, un'operazione il cui introito dev'essere sempre reinvestito in spese d'investimento, conservando pertanto l'originaria destinazione. Quello che è nato come un investimento, infatti, può essere alienato ma il corrispondente ricavo di vendita non può diventare un mezzo di finanziamento del bilancio di parte corrente, salvo l'esistenza di eccezioni espressamente previste dalla legge.

Peso specifico Tit.4

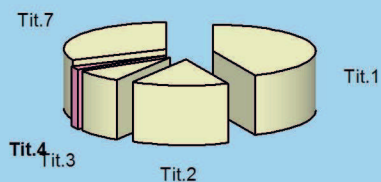

Rendiconto 2017 e tendenza in atto

Accertamenti	2016	2017
Tributi	4.679.923,59	5.132.534,35
Trasferimenti correnti	1.878.092,57	1.824.822,37
Extratributarie	1.133.575,60	891.568,95
Entrate C/capitale	630.430,08	244.515,61
Riduzioni finanziarie	0,00	0,00
Accensione prestiti	0,00	0,00
Anticipazioni	5.949.731,84	3.763.672,25
Entrate C/terzi	1.070.038,94	1.031.010,27
Totale	15.341.792,62	12.888.123,80

Stato accertamento e grado riscossione

Titolo 4 (intero Titolo)	Accertamenti	Riscossioni
	244.515,61	201.636,62

Composizione	% Accertato	% Riscosso
Tributi C/capitale	-	-
Contrib. investimenti	69,6%	71,4%
Trasf. C/capitale	-	-
Alienazione beni	14,8%	100,0%
Altre entrate	44,1%	81,7%
Totale	36,9%	82,5%

Accertamento e riscossione %

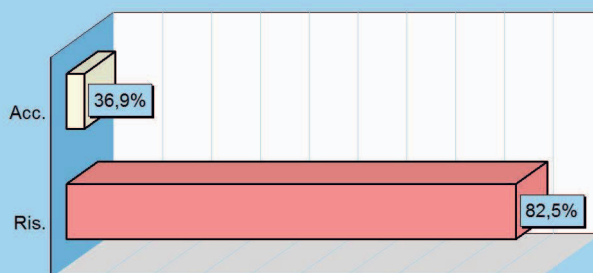

Movimenti contabili (competenza 2017)

Programmazione	Stanz. finali	Accertamenti	Scostam. (+/-)
Tributi C/capitale	(+) 5.000,00	0,00	5.000,00
Contrib. investimenti	(+) 50.300,00	35.024,32	15.275,68
Trasf. C/capitale	(+) 0,00	0,00	0,00
Alienazione beni	(+) 198.307,25	29.407,25	168.900,00
Altre entrate	(+) 408.538,91	180.084,04	228.454,87
Totale	662.146,16	244.515,61	417.630,55

Gestione	Accertamenti	Riscossioni	Scostam. (+/-)
Tributi C/capitale	(+) 0,00	0,00	0,00
Contrib. investimenti	(+) 35.024,32	25.024,32	10.000,00
Trasf. C/capitale	(+) 0,00	0,00	0,00
Alienazione beni	(+) 29.407,25	29.407,25	0,00
Altre entrate	(+) 180.084,04	147.205,05	32.878,99
Totale	244.515,61	201.636,62	42.878,99

Movimenti

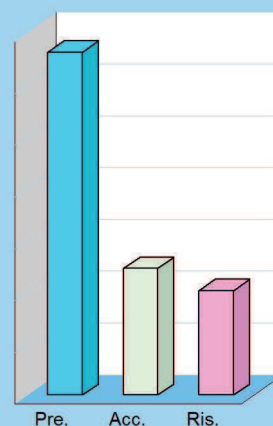

RIDUZIONE DI ATTIVITA` FINANZIARIE

Dismissioni finanziarie e movimenti di fondi

Rientrano nell'insieme le alienazioni di attività finanziarie, le riscossioni di crediti a breve, medio e lungo termine, oltre la voce residuale delle altre entrate per riduzioni di attività finanziarie. Si tratta, in prevalenza, di operazioni spesso connesse ai movimenti di fondi e pertanto non legate ad effettive scelte di programmazione politica o amministrativa. I movimenti di fondi, infatti, consistono nella chiusura di una posizione debitoria e creditoria, di solito a saldo zero, a meno che l'estinzione non produca un guadagno (plusvalenza) o una perdita (minusvalenza) di valore. Una voce interessante di questo aggregato sono le alienazioni di attività finanziarie, dato che in essa confluiscono le alienazioni di partecipazioni, di fondi d'investimento e la dismissione di obbligazioni.

Peso specifico Tit.5

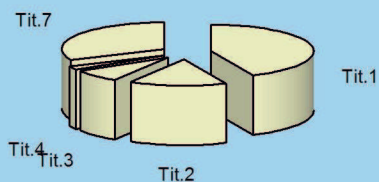

Rendiconto 2017 e tendenza in atto

Accertamenti	2016	2017
Tributi	4.679.923,59	5.132.534,35
Trasferimenti correnti	1.878.092,57	1.824.822,37
Extratributarie	1.133.575,60	891.568,95
Entrate C/capitale	630.430,08	244.515,61
Riduzioni finanziarie	0,00	0,00
Accensione prestiti	0,00	0,00
Anticipazioni	5.949.731,84	3.763.672,25
Entrate C/terzi	1.070.038,94	1.031.010,27
Totale	15.341.792,62	12.888.123,80

Accertamento e riscossione %



Stato accertamento e grado riscossione

TITOLO 5	Accertamenti	Riscossioni
(intero Titolo)	0,00	0,00

Composizione	% Accertato	% Riscosso
Alienazioni finanziarie	-	-
Crediti a breve	-	-
Crediti a medio/lungo	-	-
Altre attività	-	-
Totale	-	-

Movimenti contabili (competenza 2017)

Programmazione		Stanz. finali	Accertamenti	Scostam. (+/-)
Alienazioni finanziarie	(+)	0,00	0,00	0,00
Crediti a breve	(+)	0,00	0,00	0,00
Crediti a medio/lungo	(+)	0,00	0,00	0,00
Altre attività	(+)	0,00	0,00	0,00
Totale		0,00	0,00	0,00

Gestione		Accertamenti	Riscossioni	Scostam. (+/-)
Alienazioni finanziarie	(+)	0,00	0,00	0,00
Crediti a breve	(+)	0,00	0,00	0,00
Crediti a medio/lungo	(+)	0,00	0,00	0,00
Altre attività	(+)	0,00	0,00	0,00
Totale		0,00	0,00	0,00

Movimenti

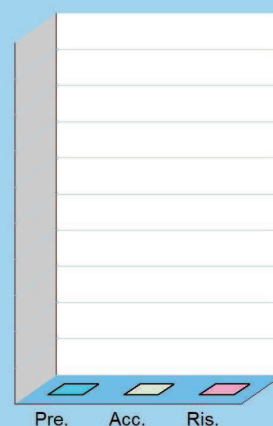

ACCENSIONE DI PRESTITI

Investimenti e ricorso al credito

Rientrano in questo ambito le accensioni di prestiti, i finanziamenti a breve termine, i prestiti obbligazionari e le anticipazioni di cassa. L'importanza di queste poste dipende dalla politica finanziaria perseguita dal comune, posto che un ricorso frequente al sistema creditizio, e per importi rilevanti, accentua il peso di queste voci sulla spesa. D'altro canto, le entrate proprie (alienazioni di beni, concessioni edilizie e avanzo), i finanziamenti gratuiti (contributi in C/capitale) e le eccedenze di parte corrente (risparmio) possono non essere sufficienti per finanziare il piano annuale degli investimenti. In tale circostanza, il ricorso al credito esterno, sia di natura agevolata che a tassi di mercato, diventa l'unico mezzo per realizzare l'opera a suo tempo programmata.

Rendiconto 2017 e tendenza in atto

Accertamenti	2016	2017
Tributi	4.679.923,59	5.132.534,35
Trasferimenti correnti	1.878.092,57	1.824.822,37
Extratributarie	1.133.575,60	891.568,95
Entrate C/capitale	630.430,08	244.515,61
Riduzioni finanziarie	0,00	0,00
Accensione prestiti	0,00	0,00
Anticipazioni	5.949.731,84	3.763.672,25
Entrate C/terzi	1.070.038,94	1.031.010,27
Totale	15.341.792,62	12.888.123,80

Stato accertamento e grado riscossione

Titolo 6 (intero Titolo)	Accertamenti	Riscossioni
	0,00	0,00

Composizione	% Accertato	% Riscosso
Alienazioni finanz.	-	-
Crediti a breve	-	-
Crediti a medio/lungo	-	-
Altre attività	-	-
Totale	-	-

Peso specifico Tit.6

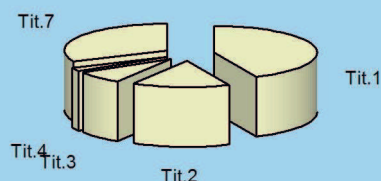

Accertamento e riscossione %



Movimenti contabili (competenza 2017)

Programmazione		Stanz. finali	Accertamenti	Scostam. (+/-)
Alienazioni finanziarie	(+)	0,00	0,00	0,00
Crediti a breve	(+)	0,00	0,00	0,00
Crediti a medio/lungo	(+)	0,00	0,00	0,00
Altre attività	(+)	0,00	0,00	0,00
Totale		0,00	0,00	0,00

Gestione		Accertamenti	Riscossioni	Scostam. (+/-)
Alienazioni finanziarie	(+)	0,00	0,00	0,00
Crediti a breve	(+)	0,00	0,00	0,00
Crediti a medio/lungo	(+)	0,00	0,00	0,00
Altre attività	(+)	0,00	0,00	0,00
Totale		0,00	0,00	0,00

Movimenti

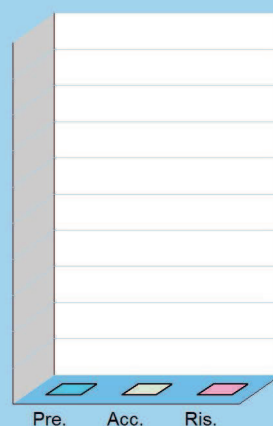

ANTICIPAZIONI

Ricorso all'anticipazione di tesoreria

Questo titolo comprende prevalentemente le anticipazioni di tesoreria. L'importo di rendiconto, ove presente, indica la dimensione complessiva delle aperture di credito erogate dal tesoriere su specifica richiesta dell'ente, operazioni poi contabilizzate in bilancio. Si tratta di movimenti che non costituiscono un vero e proprio debito, essendo destinati a fronteggiare solo temporanee esigenze di liquidità poi estinte entro la fine dell'anno. L'eventuale accertamento registrato in entrata, a cui si deve contrapporre altrettanto impegno in uscita (chiusura dell'anticipazioni) indica, in modo simile a qualunque apertura di credito sotto forma di fido bancario, l'ammontare massimo della anticipazione che l'ente ha utilizzato nell'esercizio appena chiuso.

Peso specifico Tit.7

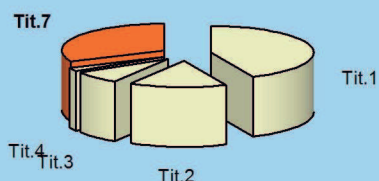

Rendiconto 2017 e tendenza in atto

Accertamenti	2016	2017
Tributi	4.679.923,59	5.132.534,35
Trasferimenti correnti	1.878.092,57	1.824.822,37
Extratributarie	1.133.575,60	891.568,95
Entrate C/capitale	630.430,08	244.515,61
Riduzioni finanziarie	0,00	0,00
Accensione prestiti	0,00	0,00
Anticipazioni	5.949.731,84	3.763.672,25
Entrate C/terzi	1.070.038,94	1.031.010,27
Totale	15.341.792,62	12.888.123,80

Stato accertamento e grado riscossione

Titolo 7 (intero Titolo)	Accertamenti 3.763.672,25	Riscossioni 3.763.672,25
Composizione	% Accertato	% Riscosso
Anticipazioni	53,80	100,00
Totale	53,80	100,00

Accertamento e riscossione %

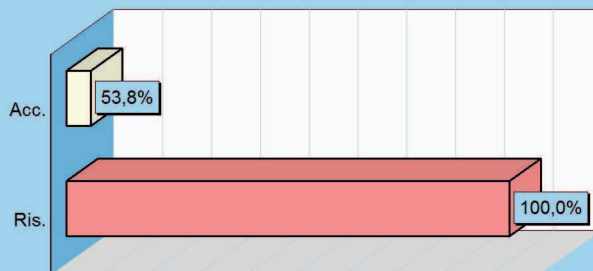

Movimenti contabili (competenza 2017)

Programmazione		Stanz. finali	Accertamenti	Scostam. (+/-)
Anticipazioni	(+)	7.000.000,00	3.763.672,25	3.236.327,75
Totale		7.000.000,00	3.763.672,25	3.236.327,75
Gestione		Accertamenti	Riscossioni	Scostam. (+/-)
Anticipazioni	(+)	3.763.672,25	3.763.672,25	0,00
Totale		3.763.672,25	3.763.672,25	0,00

Movimenti

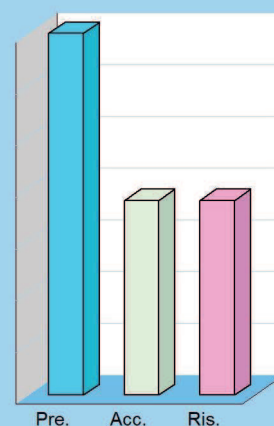



GESTIONE DELLA SPESA PER MISSIONE



PREVISIONI FINALI DELLE SPESE PER MISSIONE

Le risorse destinate alle missioni e programmi

I documenti politici di strategia e di indirizzo generale, come il DUP, sono gli strumenti mediante i quali il consiglio, organo rappresentativo della collettività locale, indica i principali obiettivi da perseguire nell'immediato futuro. L'attività di indirizzo tende quindi ad assicurare un ragionevole grado di coerenza tra le scelte operate e la disponibilità effettiva di risorse. Il bilancio, costruito per missioni e programmi, associa l'obiettivo strategico con la rispettiva dotazione finanziaria. Questi stanziamenti possono subire in corso d'opera talune variazioni e correzioni per adattarli alla mutata realtà o alle esigenze sopravvenute. Il prospetto seguente mostra la situazione della spesa per missione (stanziamenti) aggiornata con le previsioni definitive di bilancio.

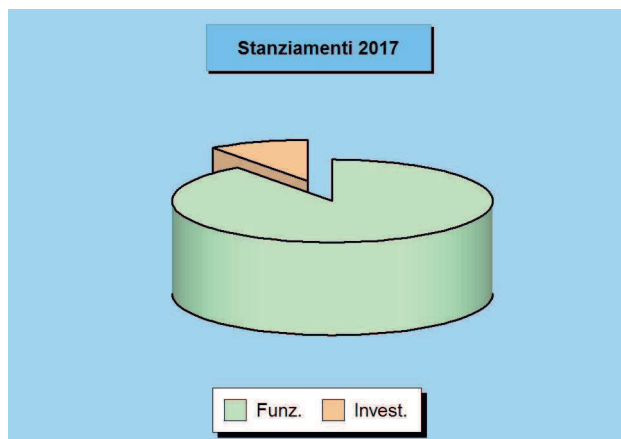

Parte "Funzionamento" delle Missioni - Previsione 2017

		Correnti	Rim. prestiti	Chiusura ant.	Funzionamento
1 Servizi generali	(+)	1.705.240,55	0,00	0,00	1.705.240,55
2 Giustizia	(+)	0,00	0,00	0,00	0,00
3 Ordine pubblico	(+)	272.424,78	0,00	0,00	272.424,78
4 Istruzione	(+)	383.115,78	0,00	0,00	383.115,78
5 Beni e attività culturali	(+)	194.441,91	0,00	0,00	194.441,91
6 Sport e tempo libero	(+)	32.857,99	0,00	0,00	32.857,99
7 Turismo	(+)	53.476,00	0,00	0,00	53.476,00
8 Territorio, abitazioni	(+)	69.653,63	0,00	0,00	69.653,63
9 Tutela ambiente	(+)	3.053.537,41	0,00	0,00	3.053.537,41
10 Trasporti	(+)	394.111,88	0,00	0,00	394.111,88
11 Soccorso civile	(+)	21.630,50	0,00	0,00	21.630,50
12 Sociale e famiglia	(+)	417.405,30	0,00	0,00	417.405,30
13 Salute	(+)	329.572,00	0,00	0,00	329.572,00
14 Sviluppo economico	(+)	198.676,59	0,00	0,00	198.676,59
15 Lavoro e formazione	(+)	0,00	0,00	0,00	0,00
16 Agricoltura e pesca	(+)	1.713,45	0,00	0,00	1.713,45
17 Energia	(+)	0,00	0,00	0,00	0,00
18 Relazioni con autonomie	(+)	0,00	0,00	0,00	0,00
19 Relazioni internazionali	(+)	0,00	0,00	0,00	0,00
20 Fondi e accantonamenti	(+)	1.030.016,15	0,00	0,00	1.030.016,15
50 Debito pubblico	(+)	0,00	433.509,54	0,00	433.509,54
60 Anticipazioni finanziarie	(+)	14.000,00	0,00	7.000.000,00	7.014.000,00
Programmazione teorica (al lordo FPV/U)		8.171.873,92	433.509,54	7.000.000,00	15.605.383,46

Parte "Investimento" delle Missioni - Previsione 2017

		C/Capitale	Incr. att. fin.	Investimento
1 Servizi generali	(+)	68.719,66	0,00	68.719,66
2 Giustizia	(+)	0,00	0,00	0,00
3 Ordine pubblico	(+)	0,00	0,00	0,00
4 Istruzione	(+)	777.935,22	0,00	777.935,22
5 Beni e attività culturali	(+)	7.100,00	0,00	7.100,00
6 Sport e tempo libero	(+)	12.510,21	0,00	12.510,21
7 Turismo	(+)	0,00	0,00	0,00
8 Territorio, abitazioni	(+)	82.273,00	0,00	82.273,00
9 Tutela ambiente	(+)	356.210,90	0,00	356.210,90
10 Trasporti	(+)	394.641,87	0,00	394.641,87
11 Soccorso civile	(+)	0,00	0,00	0,00
12 Sociale e famiglia	(+)	25.000,00	0,00	25.000,00
13 Salute	(+)	0,00	0,00	0,00
14 Sviluppo economico	(+)	0,00	0,00	0,00
15 Lavoro e formazione	(+)	0,00	0,00	0,00
16 Agricoltura e pesca	(+)	0,00	0,00	0,00
17 Energia	(+)	0,00	0,00	0,00
18 Relazioni con autonomie	(+)	0,00	0,00	0,00
19 Relazioni internazionali	(+)	0,00	0,00	0,00
20 Fondi e accantonamenti	(+)	18.350,00	0,00	18.350,00
50 Debito pubblico	(+)	0,00	0,00	0,00
60 Anticipazioni finanziarie	(+)	0,00	0,00	0,00
Programmazione teorica (al lordo FPV/U)		1.742.740,86	0,00	1.742.740,86

PREVISIONI PER FUNZIONAMENTO E INVESTIMENTO

Il budget definitivo per missioni e programmi

I programmi di spesa e, in particolare, i loro aggregati per "Missione", sono importanti riferimenti per misurare a fine esercizio l'efficacia dell'azione intrapresa dall'ente. È opportuno ricordare che i programmi in cui si articola la missione sono costituiti da spese di funzionamento e da investimenti. Le prime (funzionamento) comprendono gli interventi per consentire la normale erogazione dei servizi (spese correnti), per garantire la restituzione del capitale mutuato (rimborso prestiti) e le eventuali anticipazioni finanziarie aperte (anticipazioni). Il secondo tipo di spesa (investimenti) riprende invece le opere pubbliche in senso stretto, le manutenzioni straordinarie (spese C/capitale) e le operazioni di sola natura finanziaria (incremento attività finanziarie). I due prospetti mostrano la situazione delle previsioni finali.

Previsioni finali delle spese per Missione 2017

		Funzionamento	Investimento	Tot. Previsto
1 Servizi generali	(+)	1.705.240,55	68.719,66	1.773.960,21
2 Giustizia	(+)	0,00	0,00	0,00
3 Ordine pubblico	(+)	272.424,78	0,00	272.424,78
4 Istruzione	(+)	383.115,78	777.935,22	1.161.051,00
5 Beni e attività culturali	(+)	194.441,91	7.100,00	201.541,91
6 Sport e tempo libero	(+)	32.857,99	12.510,21	45.368,20
7 Turismo	(+)	53.476,00	0,00	53.476,00
8 Territorio, abitazioni	(+)	69.653,63	82.273,00	151.926,63
9 Tutela ambiente	(+)	3.053.537,41	356.210,90	3.409.748,31
10 Trasporti	(+)	394.111,88	394.641,87	788.753,75
11 Soccorso civile	(+)	21.630,50	0,00	21.630,50
12 Sociale e famiglia	(+)	417.405,30	25.000,00	442.405,30
13 Salute	(+)	329.572,00	0,00	329.572,00
14 Sviluppo economico	(+)	198.676,59	0,00	198.676,59
15 Lavoro e formazione	(+)	0,00	0,00	0,00
16 Agricoltura e pesca	(+)	1.713,45	0,00	1.713,45
17 Energia	(+)	0,00	0,00	0,00
18 Relazioni con autonomie	(+)	0,00	0,00	0,00
19 Relazioni internazionali	(+)	0,00	0,00	0,00
20 Fondi e accantonamenti	(+)	1.030.016,15	18.350,00	1.048.366,15
50 Debito pubblico	(+)	433.509,54	0,00	433.509,54
60 Anticipazioni finanziarie	(+)	7.014.000,00	0,00	7.014.000,00
Programmazione teorica (al lordo FPV/U)		15.605.383,46	1.742.740,86	17.348.124,32

Previsioni per singola missione 2017

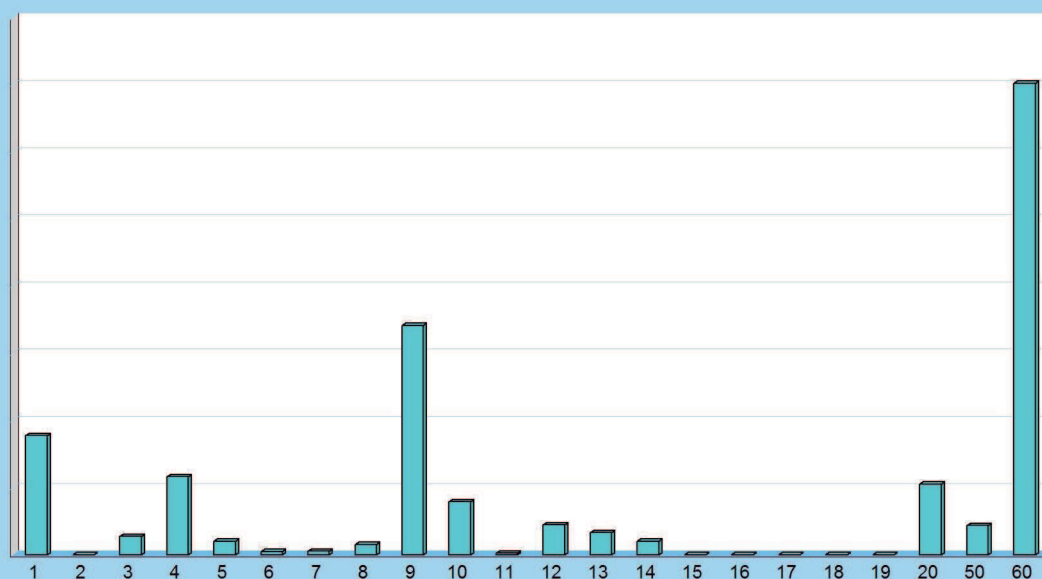

IMPEGNI FINALI DELLE SPESE PER MISSIONE

La situazione definitiva degli impegni

Ad inizio esercizio, il consiglio aveva approvato il DUP, e cioè il principale documento di pianificazione dell'attività futura. In questo contesto, erano stati identificati sia gli obiettivi generali del nuovo triennio che le risorse necessarie per il loro finanziamento. Il bilancio era stato suddiviso in programmi, poi raggruppati in missioni, a cui facevano capo i budget di spesa stanziati per rendere possibile la loro effettiva realizzazione. Nei mesi successivi, queste scelte si sono tradotte in attività di gestione che hanno comportato l'assunzione degli impegni di spesa. I prospetti riportano la situazione definitiva degli impegni per singola missione (aggregato di programmi) suddivisi nelle componenti destinate al funzionamento e agli interventi d'investimento.

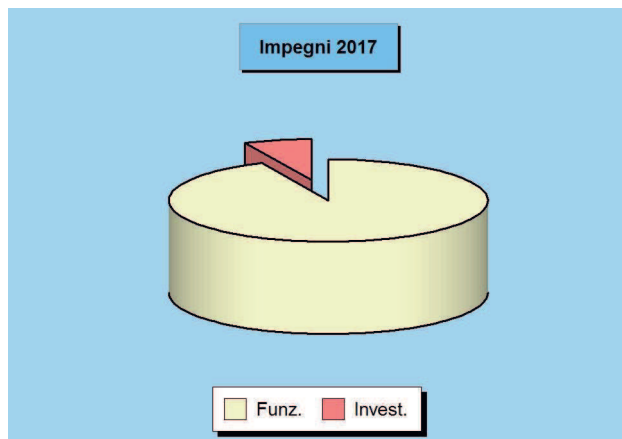

Parte "Funzionamento" delle Missioni - Impegni 2017

		Correnti	Rim.prestiti	Chiusura ant.	Funzionamento
1 Servizi generali	(+)	1.426.970,10	0,00	0,00	1.426.970,10
2 Giustizia	(+)	0,00	0,00	0,00	0,00
3 Ordine pubblico	(+)	246.680,08	0,00	0,00	246.680,08
4 Istruzione	(+)	349.858,96	0,00	0,00	349.858,96
5 Beni e attività culturali	(+)	185.247,98	0,00	0,00	185.247,98
6 Sport e tempo libero	(+)	27.961,37	0,00	0,00	27.961,37
7 Turismo	(+)	43.835,47	0,00	0,00	43.835,47
8 Territorio, abitazioni	(+)	58.396,79	0,00	0,00	58.396,79
9 Tutela ambiente	(+)	2.753.174,98	0,00	0,00	2.753.174,98
10 Trasporti	(+)	376.772,63	0,00	0,00	376.772,63
11 Soccorso civile	(+)	5.060,62	0,00	0,00	5.060,62
12 Sociale e famiglia	(+)	400.459,57	0,00	0,00	400.459,57
13 Salute	(+)	314.915,86	0,00	0,00	314.915,86
14 Sviluppo economico	(+)	197.795,22	0,00	0,00	197.795,22
15 Lavoro e formazione	(+)	0,00	0,00	0,00	0,00
16 Agricoltura e pesca	(+)	1.713,45	0,00	0,00	1.713,45
17 Energia	(+)	0,00	0,00	0,00	0,00
18 Relazioni con autonomie	(+)	0,00	0,00	0,00	0,00
19 Relazioni internazionali	(+)	0,00	0,00	0,00	0,00
20 Fondi e accantonamenti	(+)	0,00	0,00	0,00	0,00
50 Debito pubblico	(+)	0,00	433.509,54	0,00	433.509,54
60 Anticipazioni finanziarie	(+)	10.021,87	0,00	3.763.672,25	3.773.694,12
Impegni complessivi		6.398.864,95	433.509,54	3.763.672,25	10.596.046,74

Parte "Investimento" delle Missioni - Impegni 2017

		C/Capitale	Incr. att. fin.	Investimento
1 Servizi generali	(+)	49.022,36	0,00	49.022,36
2 Giustizia	(+)	0,00	0,00	0,00
3 Ordine pubblico	(+)	0,00	0,00	0,00
4 Istruzione	(+)	429.481,21	0,00	429.481,21
5 Beni e attività culturali	(+)	7.076,00	0,00	7.076,00
6 Sport e tempo libero	(+)	4.756,03	0,00	4.756,03
7 Turismo	(+)	0,00	0,00	0,00
8 Territorio, abitazioni	(+)	33.442,76	0,00	33.442,76
9 Tutela ambiente	(+)	143.159,13	0,00	143.159,13
10 Trasporti	(+)	112.381,11	0,00	112.381,11
11 Soccorso civile	(+)	0,00	0,00	0,00
12 Sociale e famiglia	(+)	1.000,00	0,00	1.000,00
13 Salute	(+)	0,00	0,00	0,00
14 Sviluppo economico	(+)	0,00	0,00	0,00
15 Lavoro e formazione	(+)	0,00	0,00	0,00
16 Agricoltura e pesca	(+)	0,00	0,00	0,00
17 Energia	(+)	0,00	0,00	0,00
18 Relazioni con autonomie	(+)	0,00	0,00	0,00
19 Relazioni internazionali	(+)	0,00	0,00	0,00
20 Fondi e accantonamenti	(+)	0,00	0,00	0,00
50 Debito pubblico	(+)	0,00	0,00	0,00
60 Anticipazioni finanziarie	(+)	0,00	0,00	0,00
Impegni complessivi		780.318,60	0,00	780.318,60

IMPEGNI PER FUNZIONAMENTO E INVESTIMENTO

La composizione della spesa impegnata

Lo stato di realizzazione degli impegni relativi a missioni e programmi dipende dalla composizione dell'intervento. Una forte componente di spesa per investimento non attuata per la mancata concessione del finanziamento, ad esempio, non indicherà alcun impegno producendo una apparente contrazione del grado di realizzazione. La stessa situazione si verifica quando la spesa già prevista e finanziata non è impegnata nell'esercizio ma è imputata in un anno diverso per effetto della mancata immediata esigibilità (FPV attivato). Negli argomenti che poi descriveranno lo stato di realizzazione della spesa per singola missione, infatti, l'impegno non sarà più accostato alla previsione ma al medesimo importo depurato dalla quota non impegnabile (al netto FPV/U).

Impegni delle spese per Missione 2017

		Funzionamento	Investimento	Tot. Impegnato	
1 Servizi generali	(+)	1.426.970,10	49.022,36	1.475.992,46	
2 Giustizia	(+)	0,00	0,00	0,00	
3 Ordine pubblico	(+)	246.680,08	0,00	246.680,08	
4 Istruzione	(+)	349.858,96	429.481,21	779.340,17	
5 Beni e attività culturali	(+)	185.247,98	7.076,00	192.323,98	
6 Sport e tempo libero	(+)	27.961,37	4.756,03	32.717,40	
7 Turismo	(+)	43.835,47	0,00	43.835,47	
8 Territorio, abitazioni	(+)	58.396,79	33.442,76	91.839,55	
9 Tutela ambiente	(+)	2.753.174,98	143.159,13	2.896.334,11	
10 Trasporti	(+)	376.772,63	112.381,11	489.153,74	
11 Soccorso civile	(+)	5.060,62	0,00	5.060,62	
12 Sociale e famiglia	(+)	400.459,57	1.000,00	401.459,57	
13 Salute	(+)	314.915,86	0,00	314.915,86	
14 Sviluppo economico	(+)	197.795,22	0,00	197.795,22	
15 Lavoro e formazione	(+)	0,00	0,00	0,00	
16 Agricoltura e pesca	(+)	1.713,45	0,00	1.713,45	
17 Energia	(+)	0,00	0,00	0,00	
18 Relazioni con autonomie	(+)	0,00	0,00	0,00	
19 Relazioni internazionali	(+)	0,00	0,00	0,00	
20 Fondi e accantonamenti	(+)	0,00	0,00	0,00	
50 Debito pubblico	(+)	433.509,54	0,00	433.509,54	
60 Anticipazioni finanziarie	(+)	3.773.694,12	0,00	3.773.694,12	
		Impegni complessivi	10.596.046,74	780.318,60	11.376.365,34

Impegni per singola missione 2017

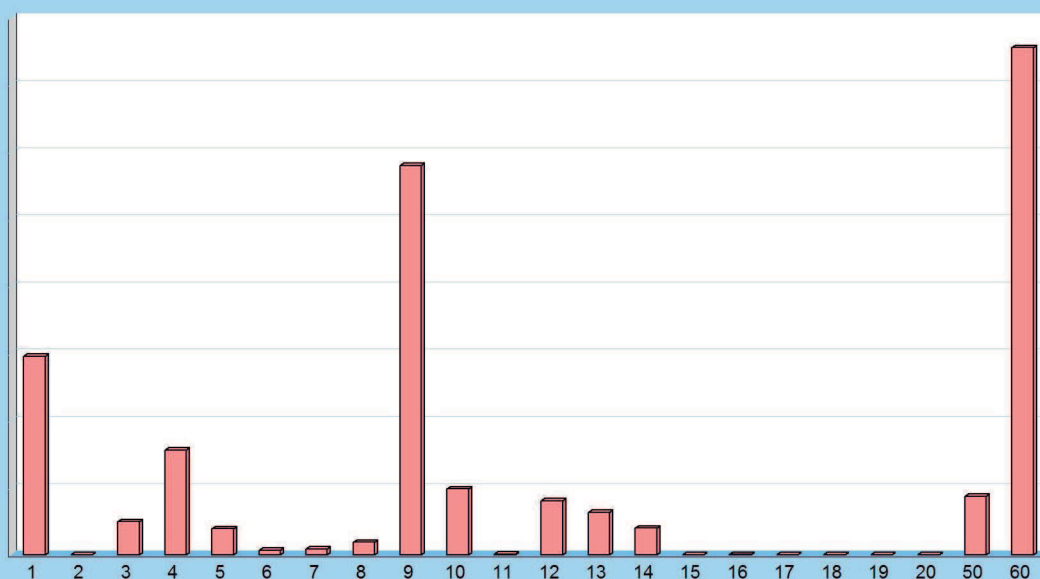

PAGAMENTI FINALI DELLE SPESE PER MISSIONE

La situazione finale dei pagamenti

L'impegno della spesa è solo il primo passo verso la realizzazione del progetto di acquisto di beni e servizi o di realizzazione dell'opera. Bisogna innanzi tutto notare che la velocità di pagamento della spesa, successiva all'assunzione dell'impegno, non dipende solo dalla rapidità dell'ente di portare a conclusione il procedimento amministrativo ma è anche influenzata da fattori esterni. I vincoli posti degli obiettivi di finanza pubblica o il ritardo nell'erogazione dei trasferimenti possono rallentare il normale decorso del procedimento. In generale, le spese di funzionamento hanno tempi di esborso più rapidi mentre quelle in C/capitale sono influenzate dal tipo di finanziamento e dalla velocità d'incasso del credito. Il prospetto riporta l'entità dei pagamenti per missione.

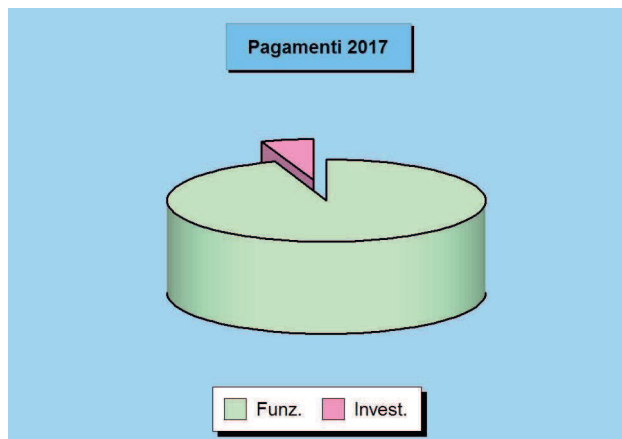

Parte "Funzionamento" delle Missioni - Pagamenti 2017

		Correnti	Rim.prestiti	Chiusura ant.	Funzionamento
1 Servizi generali	(+)	1.104.711,69	0,00	0,00	1.104.711,69
2 Giustizia	(+)	0,00	0,00	0,00	0,00
3 Ordine pubblico	(+)	218.949,17	0,00	0,00	218.949,17
4 Istruzione	(+)	241.361,17	0,00	0,00	241.361,17
5 Beni e attività culturali	(+)	154.040,69	0,00	0,00	154.040,69
6 Sport e tempo libero	(+)	19.771,17	0,00	0,00	19.771,17
7 Turismo	(+)	25.935,99	0,00	0,00	25.935,99
8 Territorio, abitazioni	(+)	56.893,43	0,00	0,00	56.893,43
9 Tutela ambiente	(+)	2.151.200,66	0,00	0,00	2.151.200,66
10 Trasporti	(+)	306.844,79	0,00	0,00	306.844,79
11 Soccorso civile	(+)	739,62	0,00	0,00	739,62
12 Sociale e famiglia	(+)	141.581,12	0,00	0,00	141.581,12
13 Salute	(+)	218.847,26	0,00	0,00	218.847,26
14 Sviluppo economico	(+)	192.807,72	0,00	0,00	192.807,72
15 Lavoro e formazione	(+)	0,00	0,00	0,00	0,00
16 Agricoltura e pesca	(+)	0,00	0,00	0,00	0,00
17 Energia	(+)	0,00	0,00	0,00	0,00
18 Relazioni con autonomie	(+)	0,00	0,00	0,00	0,00
19 Relazioni internazionali	(+)	0,00	0,00	0,00	0,00
20 Fondi e accantonamenti	(+)	0,00	0,00	0,00	0,00
50 Debito pubblico	(+)	0,00	433.509,54	0,00	433.509,54
60 Anticipazioni finanziarie	(+)	0,00	0,00	3.763.672,25	3.763.672,25
Pagamenti complessivi		4.833.684,48	433.509,54	3.763.672,25	9.030.866,27

Parte "Investimento" delle Missioni - Pagamenti 2017

		C/Capitale	Incr. att. fin.	Investimento
1 Servizi generali	(+)	30.016,04	0,00	30.016,04
2 Giustizia	(+)	0,00	0,00	0,00
3 Ordine pubblico	(+)	0,00	0,00	0,00
4 Istruzione	(+)	295.252,36	0,00	295.252,36
5 Beni e attività culturali	(+)	0,00	0,00	0,00
6 Sport e tempo libero	(+)	4.756,03	0,00	4.756,03
7 Turismo	(+)	0,00	0,00	0,00
8 Territorio, abitazioni	(+)	9.642,88	0,00	9.642,88
9 Tutela ambiente	(+)	77.633,11	0,00	77.633,11
10 Trasporti	(+)	83.015,83	0,00	83.015,83
11 Soccorso civile	(+)	0,00	0,00	0,00
12 Sociale e famiglia	(+)	0,00	0,00	0,00
13 Salute	(+)	0,00	0,00	0,00
14 Sviluppo economico	(+)	0,00	0,00	0,00
15 Lavoro e formazione	(+)	0,00	0,00	0,00
16 Agricoltura e pesca	(+)	0,00	0,00	0,00
17 Energia	(+)	0,00	0,00	0,00
18 Relazioni con autonomie	(+)	0,00	0,00	0,00
19 Relazioni internazionali	(+)	0,00	0,00	0,00
20 Fondi e accantonamenti	(+)	0,00	0,00	0,00
50 Debito pubblico	(+)	0,00	0,00	0,00
60 Anticipazioni finanziarie	(+)	0,00	0,00	0,00
Pagamenti complessivi		500.316,25	0,00	500.316,25

PAGAMENTI PER FUNZIONAMENTO E INVESTIMENTO

La composizione della spesa pagata

La legge individua i tempi di riferimento dei pagamenti effettuati a titolo di corrispettivo monetario per le transazioni commerciali che derivano da contratti tra imprese e PA e che comportano la consegna di merci o la prestazione di servizi contro il pagamento di un prezzo. L'ente, infatti, dovrebbe pagare i propri fornitori entro 30 giorni dalla data di ricevimento della fattura, termine che può essere allungato a 60 giorni con l'accordo scritto del creditore. È solo il caso di notare che nelle transazioni tra imprese private, è consentito alle parti di pattuire termini di pagamento superiori purché stabiliti per iscritto e non gravemente iniqui per il creditore, pena la nullità della clausola in deroga. I prospetti mostrano la composizione dei pagamenti per ciascuna missione.

Pagamenti delle spese per Missioni 2017

		Funzionamento	Investimento	Tot. Pagato
1 Servizi generali	(+)	1.104.711,69	30.016,04	1.134.727,73
2 Giustizia	(+)	0,00	0,00	0,00
3 Ordine pubblico	(+)	218.949,17	0,00	218.949,17
4 Istruzione	(+)	241.361,17	295.252,36	536.613,53
5 Beni e attività culturali	(+)	154.040,69	0,00	154.040,69
6 Sport e tempo libero	(+)	19.771,17	4.756,03	24.527,20
7 Turismo	(+)	25.935,99	0,00	25.935,99
8 Territorio, abitazioni	(+)	56.893,43	9.642,88	66.536,31
9 Tutela ambiente	(+)	2.151.200,66	77.633,11	2.228.833,77
10 Trasporti	(+)	306.844,79	83.015,83	389.860,62
11 Soccorso civile	(+)	739,62	0,00	739,62
12 Sociale e famiglia	(+)	141.581,12	0,00	141.581,12
13 Salute	(+)	218.847,26	0,00	218.847,26
14 Sviluppo economico	(+)	192.807,72	0,00	192.807,72
15 Lavoro e formazione	(+)	0,00	0,00	0,00
16 Agricoltura e pesca	(+)	0,00	0,00	0,00
17 Energia	(+)	0,00	0,00	0,00
18 Relazioni con autonomie	(+)	0,00	0,00	0,00
19 Relazioni internazionali	(+)	0,00	0,00	0,00
20 Fondi e accantonamenti	(+)	0,00	0,00	0,00
50 Debito pubblico	(+)	433.509,54	0,00	433.509,54
60 Anticipazioni finanziarie	(+)	3.763.672,25	0,00	3.763.672,25
		Pagamenti complessivi	500.316,25	9.531.182,52

Pagamenti per singola missione 2017

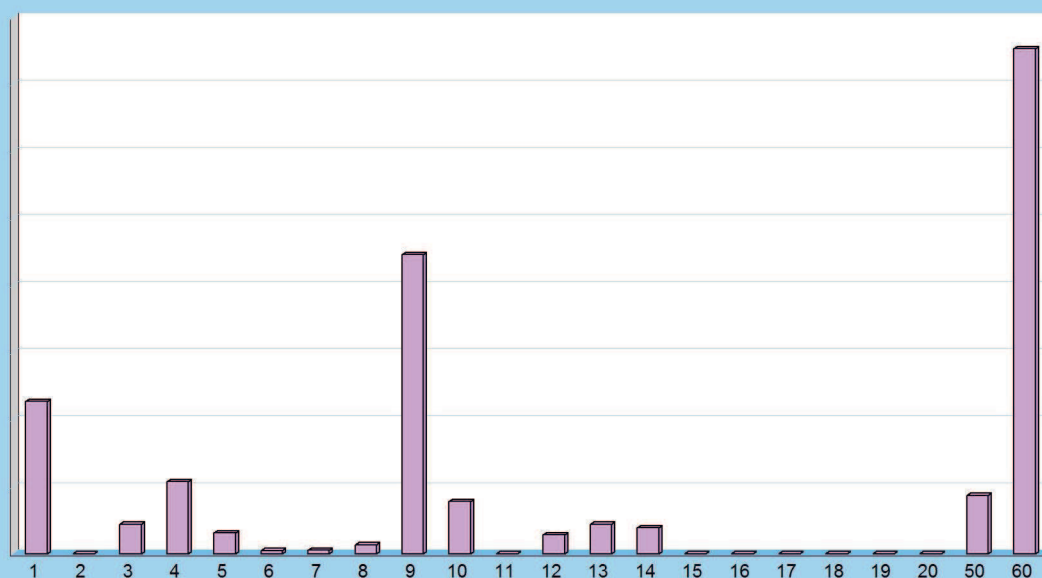

STATO DI REALIZZAZIONE DELLE SPESE PER MISSIONE

L'andamento degli impegni per missione

L'esito finanziario della programmazione è influenzato dai risultati conseguiti dalle componenti di ogni singola missione con i relativi programmi, e cioè il fabbisogno per il funzionamento, che comprende le spese correnti, la restituzione dei debiti e la chiusura delle anticipazioni, unitamente alle risorse per gli investimenti, che raggruppano le spese in C/capitale e l'incremento delle attività finanziarie. Si tratta di comparti che seguono modalità operative e regole molto diverse. Ad esempio, l'applicazione del principio di imputazione della spesa nell'esercizio in cui questa sarà esigibile richiede l'attivazione della tecnica del fondo pluriennale, con il conseguente stanziamento in uscita di altrettante poste denominate *Fondo pluriennale* (FPV/U) non soggette ad impegno e la formazione di altrettante economie (stanziamenti non impegnati). Il seguente prospetto, per neutralizzare questo fenomeno e rendere più veritiero il calcolo dello stato di realizzazione, riporta gli stanziamenti di spesa al netto dell'eventuale fondo pluriennale presente tra le uscite.

Stato di realizzazione effettivo (al netto FPV/U) delle spese per Missioni 2017

		Stanziamenti (+)	FPV/U (-)	Stanz. netti	Impegni	% Impegnato
Servizi generali	Funz.	1.705.240,55	81.383,94	1.623.856,61	1.426.970,10	83,68%
	Invest.	68.719,66	13.500,00	55.219,66	49.022,36	71,34%
Giustizia	Funz.	0,00	0,00	0,00	0,00	-
	Invest.	0,00	0,00	0,00	0,00	-
Ordine pubblico	Funz.	272.424,78	0,00	272.424,78	246.680,08	90,55%
	Invest.	0,00	0,00	0,00	0,00	-
Istruzione	Funz.	383.115,78	0,00	383.115,78	349.858,96	91,32%
	Invest.	777.935,22	329.808,29	448.126,93	429.481,21	55,21%
Cultura	Funz.	194.441,91	0,00	194.441,91	185.247,98	95,27%
	Invest.	7.100,00	0,00	7.100,00	7.076,00	99,66%
Sport	Funz.	32.857,99	0,00	32.857,99	27.961,37	85,10%
	Invest.	12.510,21	0,00	12.510,21	4.756,03	38,02%
Turismo	Funz.	53.476,00	0,00	53.476,00	43.835,47	81,97%
	Invest.	0,00	0,00	0,00	0,00	-
Territorio	Funz.	69.653,63	0,00	69.653,63	58.396,79	83,84%
	Invest.	82.273,00	44.830,24	37.442,76	33.442,76	40,65%
Tutela ambiente	Funz.	3.053.537,41	90.058,68	2.963.478,73	2.753.174,98	90,16%
	Invest.	356.210,90	63.029,20	293.181,70	143.159,13	40,19%
Trasporti	Funz.	394.111,88	0,00	394.111,88	376.772,63	95,60%
	Invest.	394.641,87	51.442,34	343.199,53	112.381,11	28,48%
Soccorso civile	Funz.	21.630,50	0,00	21.630,50	5.060,62	23,40%
	Invest.	0,00	0,00	0,00	0,00	-
Sociale e famiglia	Funz.	417.405,30	0,00	417.405,30	400.459,57	95,94%
	Invest.	25.000,00	24.000,00	1.000,00	1.000,00	4,00%
Salute	Funz.	329.572,00	0,00	329.572,00	314.915,86	95,55%
	Invest.	0,00	0,00	0,00	0,00	-
Sviluppo economico	Funz.	198.676,59	0,00	198.676,59	197.795,22	99,56%
	Invest.	0,00	0,00	0,00	0,00	-
Lavoro e formazione	Funz.	0,00	0,00	0,00	0,00	-
	Invest.	0,00	0,00	0,00	0,00	-
Agricoltura e pesca	Funz.	1.713,45	0,00	1.713,45	1.713,45	100,00%
	Invest.	0,00	0,00	0,00	0,00	-
Energia	Funz.	0,00	0,00	0,00	0,00	-
	Invest.	0,00	0,00	0,00	0,00	-
Relaz. con autonomie	Funz.	0,00	0,00	0,00	0,00	-
	Invest.	0,00	0,00	0,00	0,00	-
Relaz. internazionali	Funz.	0,00	0,00	0,00	0,00	-
	Invest.	0,00	0,00	0,00	0,00	-
Fondi	Funz.	1.030.016,15	0,00	1.030.016,15	0,00	-
	Invest.	18.350,00	0,00	18.350,00	0,00	-
Debito pubblico	Funz.	433.509,54	0,00	433.509,54	433.509,54	100,00%
	Invest.	0,00	0,00	0,00	0,00	-
Anticipazioni	Funz.	7.014.000,00	0,00	7.014.000,00	3.773.694,12	53,80%
	Invest.	0,00	0,00	0,00	0,00	-

GRADO DI ULTIMAZIONE DELLE MISSIONI

L'andamento dei pagamenti per missione

Lo stato di realizzazione è forse l'indice più semplice per valutare l'efficacia della programmazione. La tabella precedente, infatti, forniva un'immagine immediata sul volume di risorse attivate nell'esercizio per finanziare le missioni. I dati della colonna degli impegni offrivano adeguate informazioni sul valore degli interventi assunti nel bilancio corrente e negli investimenti. Ma la contabilità espone anche un altro elemento, seppure di minor peso, che diventa utile per valutare l'andamento della gestione, e cioè il grado di ultimazione delle missioni, inteso come il rapporto tra gli impegni di spesa ed i relativi pagamenti effettuati nello stesso esercizio. In una congiuntura economica dove non è sempre facile disporre di liquidità, la velocità nei pagamenti è un indice della presenza o meno di questo elemento di possibile criticità. La capacità di ultimare il procedimento fino al completo pagamento delle obbligazioni può diventare, soprattutto per quanto riguarda la spesa corrente, un'informazione significativa.

Grado di ultimazione delle spese per Missioni 2017

		Stanz. netti	Impegni	Pagamenti	% Pagato
Servizi generali	Funz.	1.623.856,61	1.426.970,10	1.104.711,69	77,42%
	Invest.	55.219,66	49.022,36	30.016,04	61,23%
Giustizia	Funz.	0,00	0,00	0,00	-
	Invest.	0,00	0,00	0,00	-
Ordine pubblico	Funz.	272.424,78	246.680,08	218.949,17	88,76%
	Invest.	0,00	0,00	0,00	-
Istruzione	Funz.	383.115,78	349.858,96	241.361,17	68,99%
	Invest.	448.126,93	429.481,21	295.252,36	68,75%
Cultura	Funz.	194.441,91	185.247,98	154.040,69	83,15%
	Invest.	7.100,00	7.076,00	0,00	-
Sport	Funz.	32.857,99	27.961,37	19.771,17	70,71%
	Invest.	12.510,21	4.756,03	4.756,03	100,00%
Turismo	Funz.	53.476,00	43.835,47	25.935,99	59,17%
	Invest.	0,00	0,00	0,00	-
Territorio	Funz.	69.653,63	58.396,79	56.893,43	97,43%
	Invest.	37.442,76	33.442,76	9.642,88	28,83%
Tutela ambiente	Funz.	2.963.478,73	2.753.174,98	2.151.200,66	78,14%
	Invest.	293.181,70	143.159,13	77.633,11	54,23%
Trasporti	Funz.	394.111,88	376.772,63	306.844,79	81,44%
	Invest.	343.199,53	112.381,11	83.015,83	73,87%
Soccorso civile	Funz.	21.630,50	5.060,62	739,62	14,62%
	Invest.	0,00	0,00	0,00	-
Sociale e famiglia	Funz.	417.405,30	400.459,57	141.581,12	35,35%
	Invest.	1.000,00	1.000,00	0,00	-
Salute	Funz.	329.572,00	314.915,86	218.847,26	69,49%
	Invest.	0,00	0,00	0,00	-
Sviluppo economico	Funz.	198.676,59	197.795,22	192.807,72	97,48%
	Invest.	0,00	0,00	0,00	-
Lavoro e formazione	Funz.	0,00	0,00	0,00	-
	Invest.	0,00	0,00	0,00	-
Agricoltura e pesca	Funz.	1.713,45	1.713,45	0,00	-
	Invest.	0,00	0,00	0,00	-
Energia	Funz.	0,00	0,00	0,00	-
	Invest.	0,00	0,00	0,00	-
Relaz. con autonomie	Funz.	0,00	0,00	0,00	-
	Invest.	0,00	0,00	0,00	-
Relaz. internazionali	Funz.	0,00	0,00	0,00	-
	Invest.	0,00	0,00	0,00	-
Fondi	Funz.	1.030.016,15	0,00	0,00	-
	Invest.	18.350,00	0,00	0,00	-
Debito pubblico	Funz.	433.509,54	433.509,54	433.509,54	100,00%
	Invest.	0,00	0,00	0,00	-
Anticipazioni	Funz.	7.014.000,00	3.773.694,12	3.763.672,25	99,73%
	Invest.	0,00	0,00	0,00	-



STATO DI ATTUAZIONE DELLE SINGOLE MISSIONI



SERVIZI GENERALI E ISTITUZIONALI

Missione 01 e relativi programmi

Rientrano nelle finalità di questa missione, articolata in programmi, gli interventi di amministrazione e per il funzionamento dei servizi generali, dei servizi statistici e informativi, delle attività di sviluppo in un'ottica di *governance* e partenariato, compresa la comunicazione istituzionale. Appartengono alla missione gli obiettivi di amministrazione, funzionamento e supporto agli organi esecutivi e legislativi, l'amministrazione e il corretto funzionamento dei servizi di pianificazione economica e delle attività per gli affari e i servizi finanziari e fiscali, compresa la gestione del personale. I prospetti seguenti, con i grafici accostati, mostrano la situazione aggiornata dello stanziamento destinato alla missione insieme al relativo stato di realizzazione e grado di ultimazione.

Composizione contabile della Missione 2017

Previsioni di competenza		Funzionam.	Investim.	Totale
Correnti	(+)	1.705.240,55	-	
In conto capitale	(+)	-	68.719,66	
Attività finanziarie	(+)	-	0,00	
Rimborso prestiti	(+)	0,00	-	
Chiusura anticipazioni	(+)	0,00	-	
Totale (al lordo FPV)	(+)	1.705.240,55	68.719,66	1.773.960,21
FPV per spese correnti (FPV/U)	(-)	81.383,94	-	
FPV per spese in C/cap (FPV/U)	(-)	-	13.500,00	
Programmazione effettiva		1.623.856,61	55.219,66	1.679.076,27

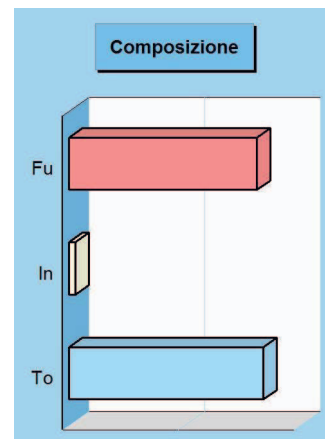

Stato di realizzazione della Missione 2017

Destinazione della spesa		Stanziamenti	Impegni	% Impegnato
Correnti	(+)	1.705.240,55	1.426.970,10	
In conto capitale	(+)	68.719,66	49.022,36	
Attività finanziarie	(+)	0,00	0,00	
Rimborso prestiti	(+)	0,00	0,00	
Chiusura anticipazioni	(+)	0,00	0,00	
Totale (al lordo FPV)	(+)	1.773.960,21	1.475.992,46	83,20%
FPV per spese correnti (FPV/U)	(-)	81.383,94	-	
FPV per spese in C/cap (FPV/U)	(-)	13.500,00	-	
Programmazione effettiva		1.679.076,27	1.475.992,46	87,91%

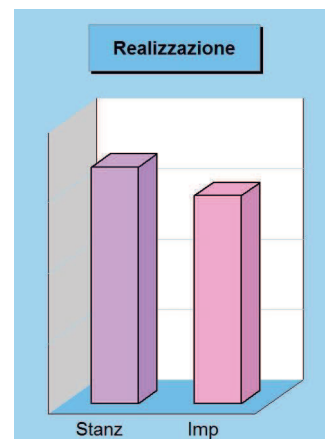

Grado di ultimazione della Missione 2017

Destinazione della spesa		Impegni	Pagamenti	% Pagato
Correnti	(+)	1.426.970,10	1.104.711,69	
In conto capitale	(+)	49.022,36	30.016,04	
Attività finanziarie	(+)	0,00	0,00	
Rimborso prestiti	(+)	0,00	0,00	
Chiusura anticipazioni	(+)	0,00	0,00	
Totale (al lordo FPV)	(+)	1.475.992,46	1.134.727,73	76,88%
FPV per spese correnti (FPV/U)	(-)	-	-	
FPV per spese in C/cap (FPV/U)	(-)	-	-	
Programmazione effettiva		1.475.992,46	1.134.727,73	76,88%

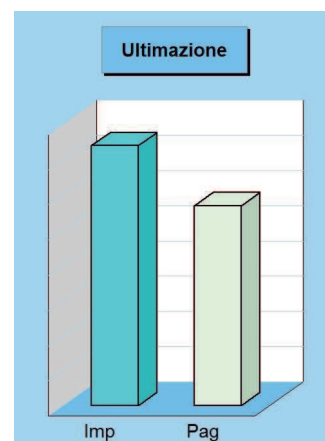

Composizione contabile dei Programmi 2017

Previsioni di competenza		Funzionam.	Investim.	Totale
101 Organi istituzionali	(+)	46.897,19	0,00	46.897,19
102 Segreteria generale	(+)	186.208,69	0,00	186.208,69
103 Gestione finanziaria	(+)	323.162,29	0,00	323.162,29
104 Tributi e servizi fiscali	(+)	235.611,71	0,00	235.611,71
105 Demanio e patrimonio	(+)	42.550,08	0,00	42.550,08
106 Ufficio tecnico	(+)	242.955,57	43.719,66	286.675,23
107 Anagrafe e stato civile	(+)	90.467,67	0,00	90.467,67
108 Sistemi informativi	(+)	86.550,00	25.000,00	111.550,00
109 Assistenza ad enti locali	(+)	0,00	0,00	0,00
110 Risorse umane	(+)	79.623,62	0,00	79.623,62
111 Altri servizi generali	(+)	371.213,73	0,00	371.213,73
Totale (al lordo FPV)	(+)	1.705.240,55	68.719,66	1.773.960,21
FPV per spese correnti (FPV/U)	(-)	81.383,94	-	
FPV per spese in C/cap (FPV/U)	(-)	-	13.500,00	
Programmazione effettiva		1.623.856,61	55.219,66	1.679.076,27

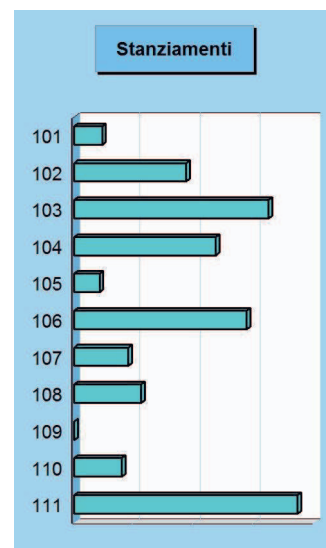
**Stato di realizzazione dei Programmi 2017**

Destinazione della spesa		Stanziamanti	Impegni	% Impegnato
101 Organi istituzionali	(+)	46.897,19	42.526,03	90,68%
102 Segreteria generale	(+)	186.208,69	178.382,96	95,80%
103 Gestione finanziaria	(+)	323.162,29	271.329,23	83,96%
104 Tributi e servizi fiscali	(+)	235.611,71	170.337,87	72,30%
105 Demanio e patrimonio	(+)	42.550,08	41.285,14	97,03%
106 Ufficio tecnico	(+)	286.675,23	261.709,14	91,29%
107 Anagrafe e stato civile	(+)	90.467,67	76.023,94	84,03%
108 Sistemi informativi	(+)	111.550,00	103.602,58	92,88%
109 Assistenza ad enti locali	(+)	0,00	0,00	0,00%
110 Risorse umane	(+)	79.623,62	71.220,96	89,45%
111 Altri servizi generali	(+)	371.213,73	259.574,61	69,93%
Totale (al lordo FPV)	(+)	1.773.960,21	1.475.992,46	83,20%
FPV per spese correnti (FPV/U)	(-)	81.383,94	-	
FPV per spese in C/cap (FPV/U)	(-)	13.500,00	-	
Programmazione effettiva		1.679.076,27	1.475.992,46	87,91%

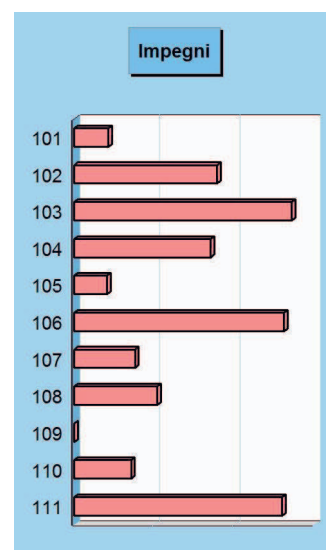
**Grado di ultimazione dei Programmi 2017**

Destinazione della spesa		Impegni	Pagamenti	% Pagato
101 Organi istituzionali	(+)	42.526,03	36.087,32	84,86%
102 Segreteria generale	(+)	178.382,96	117.984,50	66,14%
103 Gestione finanziaria	(+)	271.329,23	210.321,22	77,52%
104 Tributi e servizi fiscali	(+)	170.337,87	93.758,00	55,04%
105 Demanio e patrimonio	(+)	41.285,14	30.520,92	73,93%
106 Ufficio tecnico	(+)	261.709,14	236.411,50	90,33%
107 Anagrafe e stato civile	(+)	76.023,94	51.999,33	68,40%
108 Sistemi informativi	(+)	103.602,58	82.576,26	79,70%
109 Assistenza ad enti locali	(+)	0,00	0,00	0,00%
110 Risorse umane	(+)	71.220,96	63.034,70	88,51%
111 Altri servizi generali	(+)	259.574,61	212.033,98	81,69%
Totale (al lordo FPV)	(+)	1.475.992,46	1.134.727,73	76,88%
FPV per spese correnti (FPV/U)	(-)	-	-	
FPV per spese in C/cap (FPV/U)	(-)	-	-	
Programmazione effettiva		1.475.992,46	1.134.727,73	76,88%

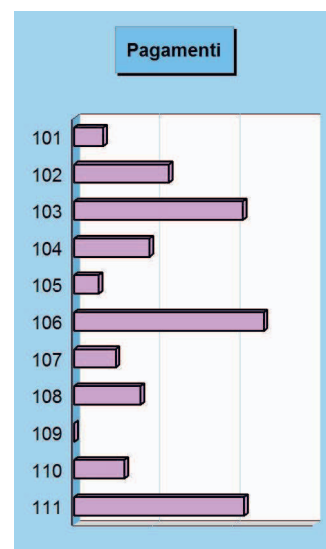

ORDINE PUBBLICO E SICUREZZA

Missione 03 e relativi programmi

L'attività di programmazione connessa all'esercizio di questa missione è legata all'esercizio delle attribuzioni di amministrazione e funzionamento delle attività collegate all'ordine pubblico e alla sicurezza a livello locale, alla polizia locale, commerciale ed amministrativa. Sono incluse in questo contesto le attività di supporto alla programmazione, al coordinamento e al monitoraggio delle relative politiche, oltre le forme di collaborazione con altre forze di polizia presenti sul territorio. Le competenze della polizia locale consistono nella attivazione di servizi e provvedimenti destinati alla difesa degli interessi pubblici meritevoli di tutela. I prospetti mostrano lo stanziamento aggiornato della missione con il relativo stato di realizzazione e grado d'ultimazione.

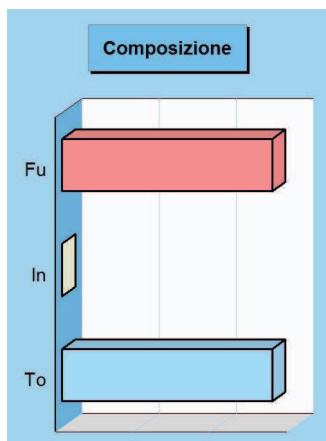

Composizione contabile della Missione 2017

Previsioni di competenza		Funzionam.	Investim.	Totale
Correnti	(+)	272.424,78	-	
In conto capitale	(+)	-	0,00	
Attività finanziarie	(+)	-	0,00	
Rimborso prestiti	(+)	0,00	-	
Chiusura anticipazioni	(+)	0,00	-	
Totale (al lordo FPV)	(+)	272.424,78	0,00	272.424,78
FPV per spese correnti (FPV/U)	(-)	0,00	-	
FPV per spese in C/cap (FPV/U)	(-)	-	0,00	
Programmazione effettiva		272.424,78	0,00	272.424,78

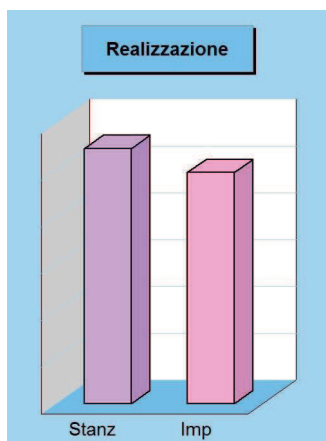

Stato di realizzazione della Missione 2017

Destinazione della spesa		Stanziamenti	Impegni	% Impegnato
Correnti	(+)	272.424,78	246.680,08	
In conto capitale	(+)	0,00	0,00	
Attività finanziarie	(+)	0,00	0,00	
Rimborso prestiti	(+)	0,00	0,00	
Chiusura anticipazioni	(+)	0,00	0,00	
Totale (al lordo FPV)	(+)	272.424,78	246.680,08	90,55
FPV per spese correnti (FPV/U)	(-)	0,00	-	
FPV per spese C/cap (FPV/U)	(-)	0,00	-	
Programmazione effettiva		272.424,78	246.680,08	90,55

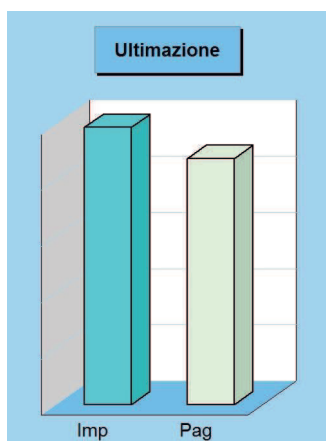

Grado di ultimazione della Missione 2017

Destinazione della spesa		Impegni	Pagamenti	% Pagato
Correnti	(+)	246.680,08	218.949,17	
In conto capitale	(+)	0,00	0,00	
Attività finanziarie	(+)	0,00	0,00	
Rimborso prestiti	(+)	0,00	0,00	
Chiusura anticipazioni	(+)	0,00	0,00	
Totale (al lordo FPV)	(+)	246.680,08	218.949,17	88,76
FPV per spese correnti (FPV/U)	(-)	-	-	
FPV per spese C/cap (FPV/U)	(-)	-	-	
Programmazione effettiva		246.680,08	218.949,17	88,76

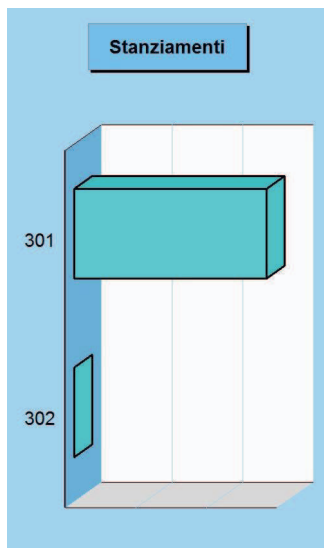
**Composizione contabile dei Programmi 2017**

Previsioni di competenza		Funzionam.	Investim.	Totale
301 Polizia locale e amministrativa	(+)	272.424,78	0,00	272.424,78
302 Sicurezza urbana	(+)	0,00	0,00	0,00
Totale (al lordo FPV) (+)		272.424,78	0,00	272.424,78
FPV per spese correnti (FPV/U)	(-)	0,00	-	
FPV per spese in C/cap (FPV/U)	(-)	-	0,00	
Programmazione effettiva		272.424,78	0,00	272.424,78

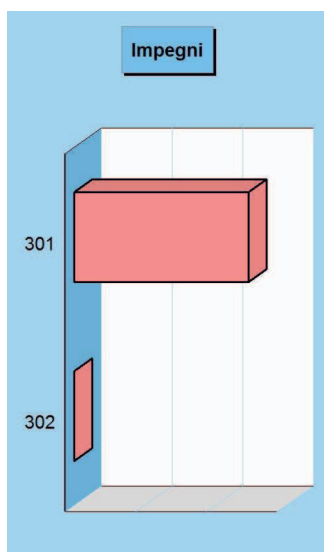
**Stato di realizzazione dei Programmi 2017**

Destinazione della spesa		Stanziamenti	Impegni	% Impegnato
301 Polizia locale e amministrativa	(+)	272.424,78	246.680,08	90,55%
302 Sicurezza urbana	(+)	0,00	0,00	0,00%
Totale (al lordo FPV) (+)		272.424,78	246.680,08	90,55%
FPV per spese correnti (FPV/U)	(-)	0,00	-	
FPV per spese in C/cap (FPV/U)	(-)	0,00	-	
Programmazione effettiva		272.424,78	246.680,08	90,55%

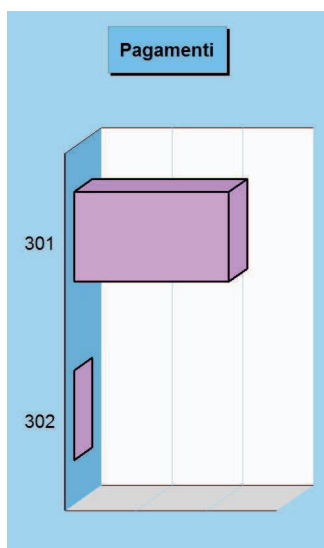
**Grado di ultimazione dei Programmi 2017**

Destinazione della spesa		Impegni	Pagamenti	% Pagato
301 Polizia locale e amministrativa	(+)	246.680,08	218.949,17	88,76%
302 Sicurezza urbana	(+)	0,00	0,00	0,00%
Totale (al lordo FPV) (+)		246.680,08	218.949,17	88,76%
FPV per spese correnti (FPV/U)	(-)	-	-	
FPV per spese in C/cap (FPV/U)	(-)	-	-	
Programmazione effettiva		246.680,08	218.949,17	88,76%

ISTRUZIONE E DIRITTO ALLO STUDIO

Missione 04 e relativi programmi

La programmazione in tema di diritto allo studio abbraccia il funzionamento e l'erogazione di istruzione di qualunque ordine e grado per l'obbligo formativo e dei vari servizi connessi, come l'assistenza scolastica, il trasporto e la refezione, ivi inclusi gli interventi per l'edilizia scolastica e l'edilizia residenziale per il diritto allo studio. Sono incluse in questo contesto anche le attività di supporto alla programmazione, al coordinamento e al monitoraggio delle politiche per l'istruzione. Si tratta, pertanto, di ambiti operativi finalizzati a rendere effettivo il diritto allo studio. I prospetti di seguito riportati, con i corrispondenti grafici, mostrano la situazione aggiornata dello stanziamento destinato alla missione insieme al relativo stato di realizzazione e grado di ultimazione.

Composizione contabile della Missione 2017

Previsioni di competenza		Funzionam.	Investim.	Totale
Correnti	(+)	383.115,78	-	
In conto capitale	(+)	-	777.935,22	
Attività finanziarie	(+)	-	0,00	
Rimborso prestiti	(+)	0,00	-	
Chiusura anticipazioni	(+)	0,00	-	
Totale (al lordo FPV)	(+)	383.115,78	777.935,22	1.161.051,00
FPV per spese correnti (FPV/U)	(-)	0,00	-	
FPV per spese in C/cap (FPV/U)	(-)	-	329.808,29	
Programmazione effettiva		383.115,78	448.126,93	831.242,71

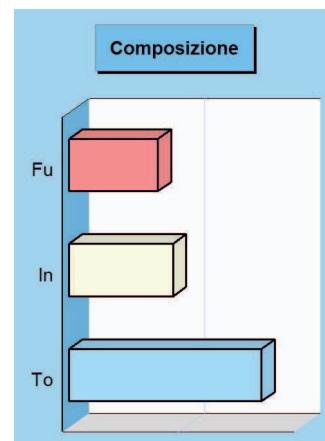

Stato di realizzazione della Missione 2017

Destinazione della spesa		Stanziamenti	Impegni	% Impegnato
Correnti	(+)	383.115,78	349.858,96	
In conto capitale	(+)	777.935,22	429.481,21	
Attività finanziarie	(+)	0,00	0,00	
Rimborso prestiti	(+)	0,00	0,00	
Chiusura anticipazioni	(+)	0,00	0,00	
Totale (al lordo FPV)	(+)	1.161.051,00	779.340,17	67,12%
FPV per spese correnti (FPV/U)	(-)	0,00	-	
FPV per spese in C/cap (FPV/U)	(-)	329.808,29	-	
Programmazione effettiva		831.242,71	779.340,17	93,76%

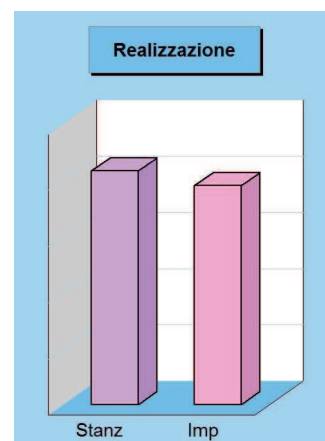

Grado di ultimazione della Missione 2017

Destinazione della spesa		Impegni	Pagamenti	% Pagato
Correnti	(+)	349.858,96	241.361,17	
In conto capitale	(+)	429.481,21	295.252,36	
Attività finanziarie	(+)	0,00	0,00	
Rimborso prestiti	(+)	0,00	0,00	
Chiusura anticipazioni	(+)	0,00	0,00	
Totale (al lordo FPV)	(+)	779.340,17	536.613,53	68,85%
FPV per spese correnti (FPV/U)	(-)	-	-	
FPV per spese in C/cap (FPV/U)	(-)	-	-	
Programmazione effettiva		779.340,17	536.613,53	68,85%

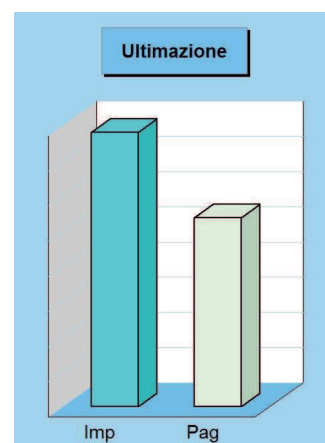

Composizione contabile dei Programmi 2017

Previsioni di competenza		Funzionam.	Investim.	Totale
401 Istruzione prescolastica	(+)	13.334,11	0,00	13.334,11
402 Altri ordini di istruzione	(+)	118.400,79	777.935,22	896.336,01
404 Istruzione universitaria	(+)	0,00	0,00	0,00
405 Istruzione tecnica superiore	(+)	0,00	0,00	0,00
406 Servizi ausiliari all'istruzione	(+)	236.380,88	0,00	236.380,88
407 Diritto allo studio	(+)	15.000,00	0,00	15.000,00
Totale (al lordo FPV) (+)		383.115,78	777.935,22	1.161.051,00
FPV per spese correnti (FPV/U)	(-)	0,00	-	
FPV per spese in C/cap (FPV/U)	(-)	-	329.808,29	
Programmazione effettiva		383.115,78	448.126,93	831.242,71

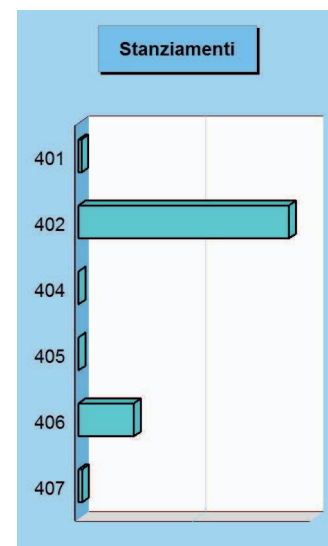
**Stato di realizzazione dei Programmi 2017**

Destinazione della spesa		Stanziamanti	Impegni	% Impegnato
401 Istruzione prescolastica	(+)	13.334,11	13.282,67	99,61%
402 Altri ordini di istruzione	(+)	896.336,01	546.358,58	60,95%
404 Istruzione universitaria	(+)	0,00	0,00	0,00%
405 Istruzione tecnica superiore	(+)	0,00	0,00	0,00%
406 Servizi ausiliari all'istruzione	(+)	236.380,88	208.948,00	88,39%
407 Diritto allo studio	(+)	15.000,00	10.750,92	71,67%
Totale (al lordo FPV) (+)		1.161.051,00	779.340,17	67,12%
FPV per spese correnti (FPV/U)	(-)	0,00	-	
FPV per spese in C/cap (FPV/U)	(-)	329.808,29	-	
Programmazione effettiva		831.242,71	779.340,17	93,76%

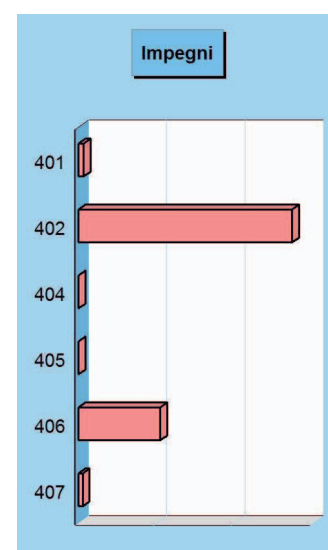
**Grado di ultimazione dei Programmi 2017**

Destinazione della spesa		Impegni	Pagamenti	% Pagato
401 Istruzione prescolastica	(+)	13.282,67	8.128,81	61,20%
402 Altri ordini di istruzione	(+)	546.358,58	390.957,15	71,56%
404 Istruzione universitaria	(+)	0,00	0,00	0,00%
405 Istruzione tecnica superiore	(+)	0,00	0,00	0,00%
406 Servizi ausiliari all'istruzione	(+)	208.948,00	135.786,82	64,99%
407 Diritto allo studio	(+)	10.750,92	1.740,75	16,19%
Totale (al lordo FPV) (+)		779.340,17	536.613,53	68,85%
FPV per spese correnti (FPV/U)	(-)	-	-	
FPV per spese in C/cap (FPV/U)	(-)	-	-	
Programmazione effettiva		779.340,17	536.613,53	68,85%

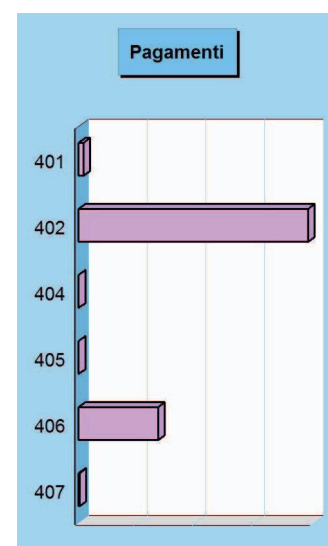

VALORIZZAZIONE BENI E ATTIV. CULTURALI

Missione 05 e relativi programmi

Appartengono alla missione, suddivisa nei corrispondenti programmi, l'amministrazione e il funzionamento delle prestazioni di tutela e sostegno, di ristrutturazione e manutenzione, dei beni di interesse storico, artistico e culturale e del patrimonio archeologico e architettonico. Rientrano nel campo l'amministrazione, il funzionamento e l'erogazione di servizi culturali, con il sostegno alle strutture e attività culturali non finalizzate al turismo, incluso quindi il supporto alla programmazione, al coordinamento e al monitoraggio delle relative politiche. I prospetti seguenti, con i corrispondenti grafici, mostrano la situazione aggiornata dello stanziamento destinato alla missione insieme al relativo stato di realizzazione e il grado di ultimazione.

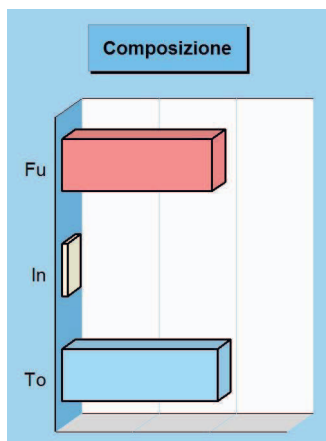

Composizione contabile della Missione 2017

Previsioni di competenza		Funzionam.	Investim.	Totale
Correnti	(+)	194.441,91	-	
In conto capitale	(+)	-	7.100,00	
Attività finanziarie	(+)	-	0,00	
Rimborso prestiti	(+)	0,00	-	
Chiusura anticipazioni	(+)	0,00	-	
Totale (al lordo FPV)	(+)	194.441,91	7.100,00	201.541,91
FPV per spese correnti (FPV/U)	(-)	0,00	-	
FPV per spese in C/cap (FPV/U)	(-)	-	0,00	
Programmazione effettiva		194.441,91	7.100,00	201.541,91

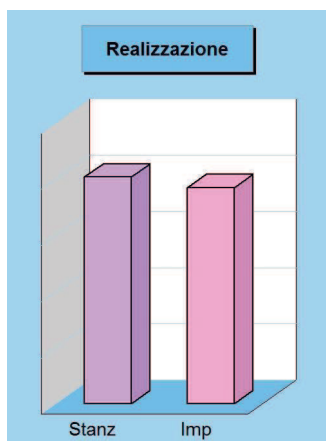

Stato di realizzazione della Missione 2017

Destinazione della spesa		Stanzamenti	Impegni	% Impegnato
Correnti	(+)	194.441,91	185.247,98	
In conto capitale	(+)	7.100,00	7.076,00	
Attività finanziarie	(+)	0,00	0,00	
Rimborso prestiti	(+)	0,00	0,00	
Chiusura anticipazioni	(+)	0,00	0,00	
Totale (al lordo FPV)	(+)	201.541,91	192.323,98	95,43
FPV per spese correnti (FPV/U)	(-)	0,00	-	
FPV per spese in C/cap (FPV/U)	(-)	0,00	-	
Programmazione effettiva		201.541,91	192.323,98	95,43

Grado di ultimazione della Missione 2017

Destinazione della spesa		Impegni	Pagamenti	% Pagato
Correnti	(+)	185.247,98	154.040,69	
In conto capitale	(+)	7.076,00	0,00	
Attività finanziarie	(+)	0,00	0,00	
Rimborso prestiti	(+)	0,00	0,00	
Chiusura anticipazioni	(+)	0,00	0,00	
Totale (al lordo FPV)	(+)	192.323,98	154.040,69	80,09
FPV per spese correnti (FPV/U)	(-)	-	-	
FPV per spese in C/cap (FPV/U)	(-)	-	-	
Programmazione effettiva		192.323,98	154.040,69	80,09

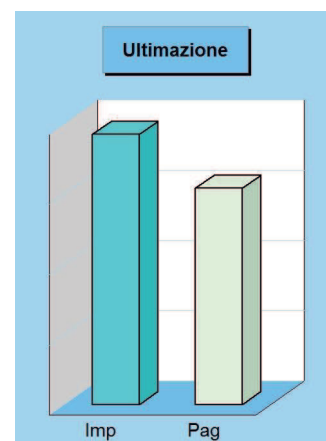

Stanziamenti

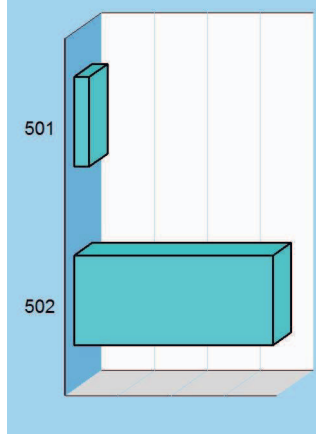

Composizione contabile dei Programmi 2017

Previsioni di competenza		Funzionam.	Investim.	Totale
501 Beni di interesse storico	(+)	7.090,14	7.100,00	14.190,14
502 Cultura e interventi culturali	(+)	187.351,77	0,00	187.351,77

Totale (al lordo FPV) (+)		194.441,91	7.100,00	201.541,91
FPV per spese correnti (FPV/U)	(-)	0,00	-	
FPV per spese in C/cap (FPV/U)	(-)	-	0,00	
Programmazione effettiva		194.441,91	7.100,00	201.541,91

Impegni

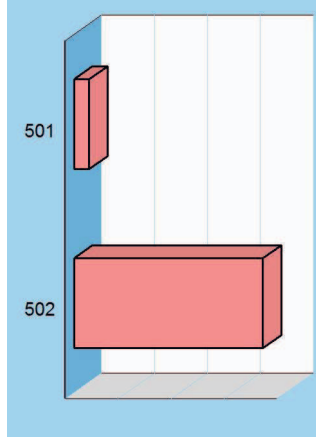

Stato di realizzazione dei Programmi 2017

Destinazione della spesa		Stanziamenti	Impegni	% Impegnato
501 Beni di interesse storico	(+)	14.190,14	14.166,14	99,83%
502 Cultura e interventi culturali	(+)	187.351,77	178.157,84	95,09%

Totale (al lordo FPV) (+)		201.541,91	192.323,98	95,43%
FPV per spese correnti (FPV/U)	(-)	0,00	-	
FPV per spese in C/cap (FPV/U)	(-)	0,00	-	
Programmazione effettiva		201.541,91	192.323,98	95,43%

Grado di ultimazione dei Programmi 2017

Destinazione della spesa		Impegni	Pagamenti	% Pagato
501 Beni di interesse storico	(+)	14.166,14	4.590,14	32,40%
502 Cultura e interventi culturali	(+)	178.157,84	149.450,55	83,89%

Totale (al lordo FPV) (+)		192.323,98	154.040,69	80,09%
FPV per spese correnti (FPV/U)	(-)	-	-	
FPV per spese in C/cap (FPV/U)	(-)	-	-	
Programmazione effettiva		192.323,98	154.040,69	80,09%

Pagamenti

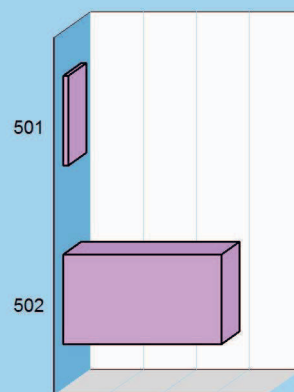

POLITICA GIOVANILE, SPORT E TEMPO LIBERO

Missione 06 e relativi programmi

Le funzioni esercitate nel campo sportivo e ricreativo riguardano la gestione dell'impiantistica sportiva in tutti i suoi aspetti, che vanno dalla costruzione e manutenzione degli impianti e delle attrezzature alla concreta gestione operativa dei servizi attivati. Queste attribuzioni si estendono fino a ricomprendervi l'organizzazione diretta o l'intervento contributivo nelle manifestazioni a carattere sportivo o ricreativo. Appartengono a questo genere di missione, pertanto, l'amministrazione e funzionamento di attività sportive, ricreative e per i giovani, incluse la fornitura di servizi sportivi e ricreativi. I prospetti, con i corrispondenti grafici, mostrano la situazione aggiornata dello stanziamento destinato alla missione insieme al relativo stato di realizzazione e grado di ultimazione.

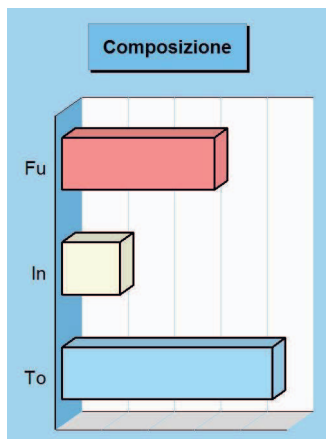

Composizione contabile della Missione 2017

Previsioni di competenza		Funzionam.	Investim.	Totale
Correnti	(+)	32.857,99	-	
In conto capitale	(+)	-	12.510,21	
Attività finanziarie	(+)	-	0,00	
Rimborso prestiti	(+)	0,00	-	
Chiusura anticipazioni	(+)	0,00	-	
Totale (al lordo FPV)	(+)	32.857,99	12.510,21	45.368,20
FPV per spese correnti (FPV/U)	(-)	0,00	-	
FPV per spese in C/cap (FPV/U)	(-)	-	0,00	
Programmazione effettiva		32.857,99	12.510,21	45.368,20

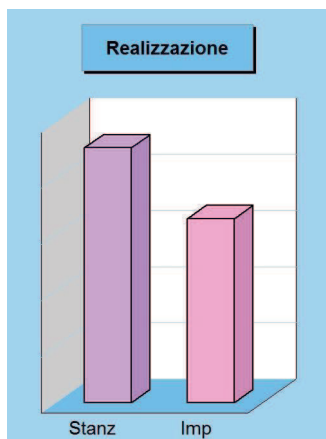

Stato di realizzazione della Missione 2017

Destinazione della spesa		Stanziamenti	Impegni	% Impegnato
Correnti	(+)	32.857,99	27.961,37	
In conto capitale	(+)	12.510,21	4.756,03	
Attività finanziarie	(+)	0,00	0,00	
Rimborso prestiti	(+)	0,00	0,00	
Chiusura anticipazioni	(+)	0,00	0,00	
Totale (al lordo FPV)	(+)	45.368,20	32.717,40	72,12
FPV per spese correnti (FPV/U)	(-)	0,00	-	
FPV per spese C/cap (FPV/U)	(-)	0,00	-	
Programmazione effettiva		45.368,20	32.717,40	72,12

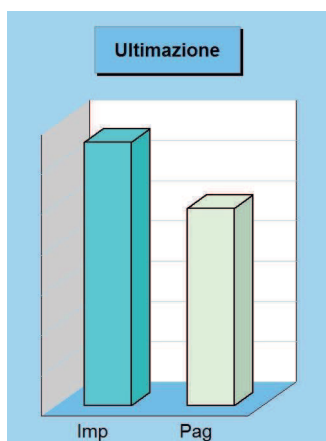

Grado di ultimazione della Missione 2017

Destinazione della spesa		Impegni	Pagamenti	% Pagato
Correnti	(+)	27.961,37	19.771,17	
In conto capitale	(+)	4.756,03	4.756,03	
Attività finanziarie	(+)	0,00	0,00	
Rimborso prestiti	(+)	0,00	0,00	
Chiusura anticipazioni	(+)	0,00	0,00	
Totale (al lordo FPV)	(+)	32.717,40	24.527,20	74,97
FPV per spese correnti (FPV/U)	(-)	-	-	
FPV per spese C/cap (FPV/U)	(-)	-	-	
Programmazione effettiva		32.717,40	24.527,20	74,97

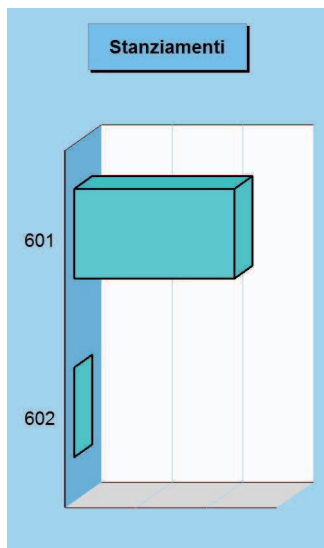
**Composizione contabile dei Programmi 2017**

Previsioni di competenza		Funzionam.	Investim.	Totale
601 Sport e tempo libero	(+)	32.857,99	12.510,21	45.368,20
602 Giovani	(+)	0,00	0,00	0,00
Totale (al lordo FPV) (+)		32.857,99	12.510,21	45.368,20
FPV per spese correnti (FPV/U)	(-)	0,00	-	
FPV per spese in C/cap (FPV/U)	(-)	-	0,00	
Programmazione effettiva		32.857,99	12.510,21	45.368,20

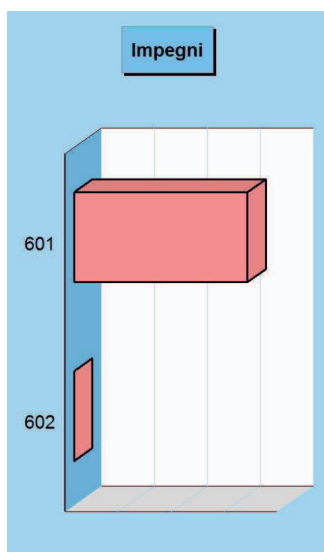
**Stato di realizzazione dei Programmi 2017**

Destinazione della spesa		Stanziameti	Impegni	% Impegnato
601 Sport e tempo libero	(+)	45.368,20	32.717,40	72,12%
602 Giovani	(+)	0,00	0,00	0,00%
Totale (al lordo FPV) (+)		45.368,20	32.717,40	72,12%
FPV per spese correnti (FPV/U)	(-)	0,00	-	
FPV per spese in C/cap (FPV/U)	(-)	0,00	-	
Programmazione effettiva		45.368,20	32.717,40	72,12%

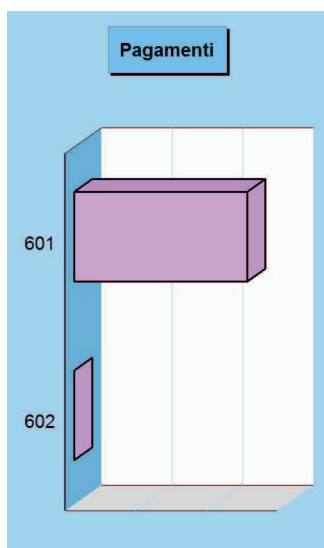
**Grado di ultimazione dei Programmi 2017**

Destinazione della spesa		Impegni	Pagamenti	% Pagato
601 Sport e tempo libero	(+)	32.717,40	24.527,20	74,97%
602 Giovani	(+)	0,00	0,00	0,00%
Totale (al lordo FPV) (+)		32.717,40	24.527,20	74,97%
FPV per spese correnti (FPV/U)	(-)	-	-	
FPV per spese in C/cap (FPV/U)	(-)	-	-	
Programmazione effettiva		32.717,40	24.527,20	74,97%

TURISMO

Missione 07 e relativi programmi

Le attribuzioni esercitabili nel campo turistico riguardano sia l'erogazione di servizi turistici che la realizzazione diretta o indiretta di manifestazioni a richiamo turistico. Queste funzioni possono estendersi, limitatamente agli interventi non riservati espressamente dalla legge alla regione o alla provincia, fino a prevedere l'attivazione di investimenti mirati allo sviluppo del turismo. Entrano nella missione l'amministrazione e il funzionamento delle attività e dei servizi relativi al turismo per la promozione e lo sviluppo del turismo sul territorio. I prospetti seguenti, con i corrispondenti grafici posti a lato, mostrano la situazione aggiornata dello stanziamento destinato alla missione insieme al relativo stato di realizzazione e il grado di ultimazione dell'intervento programmato.

Composizione contabile della Missione 2017

Previsioni di competenza		Funzionam.	Investim.	Totale
Correnti	(+)	53.476,00	-	
In conto capitale	(+)	-	0,00	
Attività finanziarie	(+)	-	0,00	
Rimborso prestiti	(+)	0,00	-	
Chiusura anticipazioni	(+)	0,00	-	
Totale (al lordo FPV)	(+)	53.476,00	0,00	53.476,00
FPV per spese correnti (FPV/U)	(-)	0,00	-	
FPV per spese in C/cap (FPV/U)	(-)	-	0,00	
Programmazione effettiva		53.476,00	0,00	53.476,00

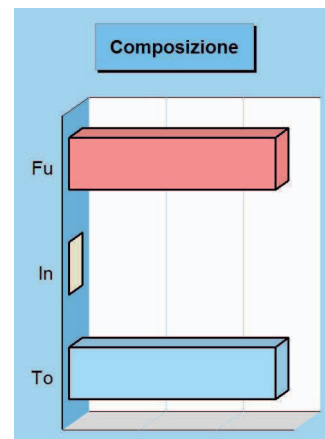

Stato di realizzazione della Missione 2017

Destinazione della spesa		Stanziamenti	Impegni	% Impegnato
Correnti	(+)	53.476,00	43.835,47	
In conto capitale	(+)	0,00	0,00	
Attività finanziarie	(+)	0,00	0,00	
Rimborso prestiti	(+)	0,00	0,00	
Chiusura anticipazioni	(+)	0,00	0,00	
Totale (al lordo FPV)	(+)	53.476,00	43.835,47	81,97%
FPV per spese correnti (FPV/U)	(-)	0,00	-	
FPV per spese in C/cap (FPV/U)	(-)	0,00	-	
Programmazione effettiva		53.476,00	43.835,47	81,97%

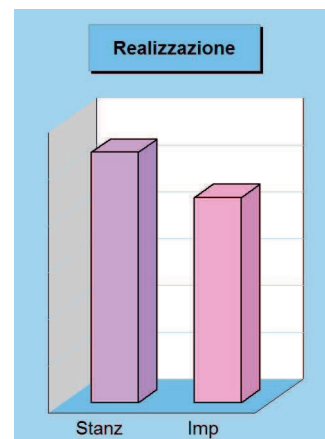

Grado di ultimazione della Missione 2017

Destinazione della spesa		Impegni	Pagamenti	% Pagato
Correnti	(+)	43.835,47	25.935,99	
In conto capitale	(+)	0,00	0,00	
Attività finanziarie	(+)	0,00	0,00	
Rimborso prestiti	(+)	0,00	0,00	
Chiusura anticipazioni	(+)	0,00	0,00	
Totale (al lordo FPV)	(+)	43.835,47	25.935,99	59,17%
FPV per spese correnti (FPV/U)	(-)	-	-	
FPV per spese in C/cap (FPV/U)	(-)	-	-	
Programmazione effettiva		43.835,47	25.935,99	59,17%

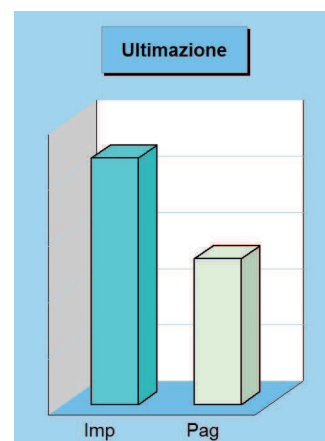

Composizione contabile dei Programmi 2017

Previsioni di competenza		Funzionam.	Investim.	Totale
701 Turismo	(+)	53.476,00	0,00	53.476,00
Totale (al lordo FPV) (+)		53.476,00	0,00	53.476,00
FPV per spese correnti (FPV/U)	(-)	0,00	-	
FPV per spese in C/cap (FPV/U)	(-)	-	0,00	
Programmazione effettiva		53.476,00	0,00	53.476,00

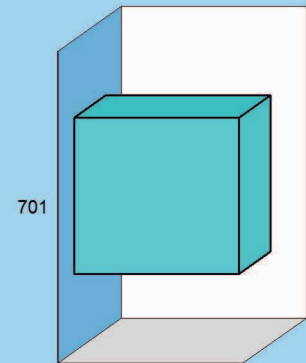
Stanziameti**Stato di realizzazione dei Programmi 2017**

Destinazione della spesa		Stanziameti	Impegni	% Impegnato
701 Turismo	(+)	53.476,00	43.835,47	81,97%
Totale (al lordo FPV) (+)		53.476,00	43.835,47	81,97%
FPV per spese correnti (FPV/U)	(-)	0,00	-	
FPV per spese in C/cap (FPV/U)	(-)	0,00	-	
Programmazione effettiva		53.476,00	43.835,47	81,97%

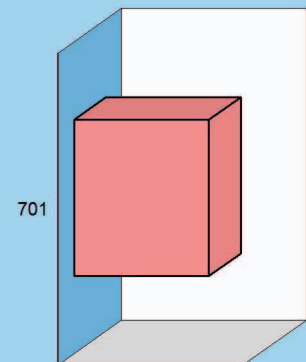
Impegni**Grado di ultimazione dei Programmi 2017**

Destinazione della spesa		Impegni	Pagamenti	% Pagato
701 Turismo	(+)	43.835,47	25.935,99	59,17%
Totale (al lordo FPV) (+)		43.835,47	25.935,99	59,17%
FPV per spese correnti (FPV/U)	(-)	-	-	
FPV per spese in C/cap (FPV/U)	(-)	-	-	
Programmazione effettiva		43.835,47	25.935,99	59,17%

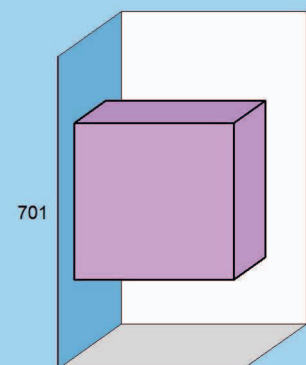
Pagamenti

ASSETTO TERRITORIO, EDILIZIA ABITATIVA

Missione 08 e relativi programmi

I principali strumenti di programmazione che interessano la gestione del territorio e l'urbanistica sono il piano regolatore generale, il piano particolareggiato e quello strutturale, il programma di fabbricazione, il piano urbanistico ed il regolamento edilizio. Questi strumenti delimitano l'assetto e l'urbanizzazione del territorio individuando i vincoli di natura urbanistica ed edilizia, con la conseguente definizione della destinazione di tutte le aree comprese nei confini della realtà locale amministrata dall'ente. I prospetti che seguono, con i corrispondenti grafici posti a lato, mostrano la situazione aggiornata dello stanziamento destinato alla missione e suoi programmi, insieme al relativo stato di realizzazione ed il grado di ultimazione.

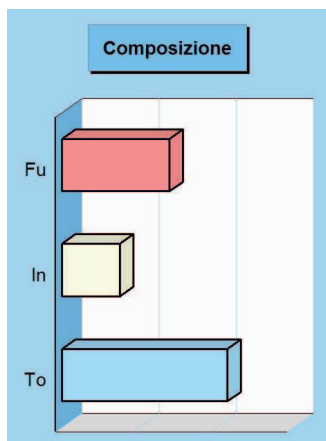

Composizione contabile della Missione 2017

Previsioni di competenza		Funzionam.	Investim.	Totale
Correnti	(+)	69.653,63	-	
In conto capitale	(+)	-	82.273,00	
Attività finanziarie	(+)	-	0,00	
Rimborso prestiti	(+)	0,00	-	
Chiusura anticipazioni	(+)	0,00	-	
Totale (al lordo FPV)	(+)	69.653,63	82.273,00	151.926,63
FPV per spese correnti (FPV/U)	(-)	0,00	-	
FPV per spese in C/cap (FPV/U)	(-)	-	44.830,24	
Programmazione effettiva		69.653,63	37.442,76	107.096,39

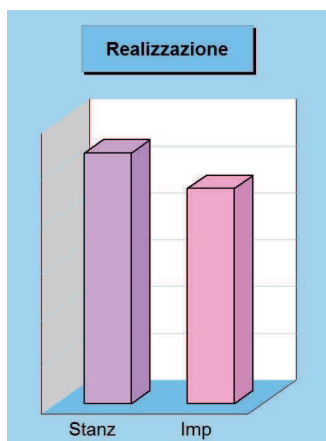

Stato di realizzazione della Missione 2017

Destinazione della spesa		Stanzamenti	Impegni	% Impegnato
Correnti	(+)	69.653,63	58.396,79	
In conto capitale	(+)	82.273,00	33.442,76	
Attività finanziarie	(+)	0,00	0,00	
Rimborso prestiti	(+)	0,00	0,00	
Chiusura anticipazioni	(+)	0,00	0,00	
Totale (al lordo FPV)	(+)	151.926,63	91.839,55	60,45
FPV per spese correnti (FPV/U)	(-)	0,00	-	
FPV per spese in C/cap (FPV/U)	(-)	44.830,24	-	
Programmazione effettiva		107.096,39	91.839,55	85,75

Grado di ultimazione della Missione 2017

Destinazione della spesa		Impegni	Pagamenti	% Pagato
Correnti	(+)	58.396,79	56.893,43	
In conto capitale	(+)	33.442,76	9.642,88	
Attività finanziarie	(+)	0,00	0,00	
Rimborso prestiti	(+)	0,00	0,00	
Chiusura anticipazioni	(+)	0,00	0,00	
Totale (al lordo FPV)	(+)	91.839,55	66.536,31	72,45
FPV per spese correnti (FPV/U)	(-)	-	-	
FPV per spese in C/cap (FPV/U)	(-)	-	-	
Programmazione effettiva		91.839,55	66.536,31	72,45

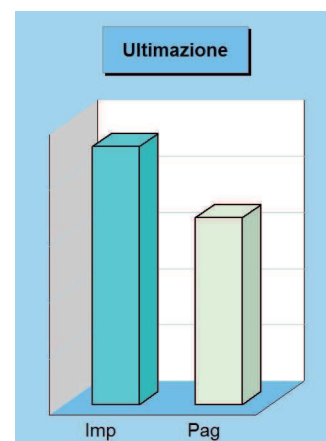

Stanziameti

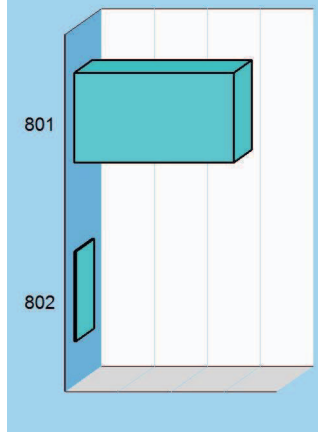

Composizione contabile dei Programmi 2017

Previsioni di competenza		Funzionam.	Investim.	Totale
801 Urbanistica e territorio	(+)	68.152,40	82.273,00	150.425,40
802 Edilizia pubblica	(+)	1.501,23	0,00	1.501,23
Totale (al lordo FPV) (+)		69.653,63	82.273,00	151.926,63
FPV per spese correnti (FPV/U)	(-)	0,00	-	
FPV per spese in C/cap (FPV/U)	(-)	-	44.830,24	
Programmazione effettiva		69.653,63	37.442,76	107.096,39

Impegni

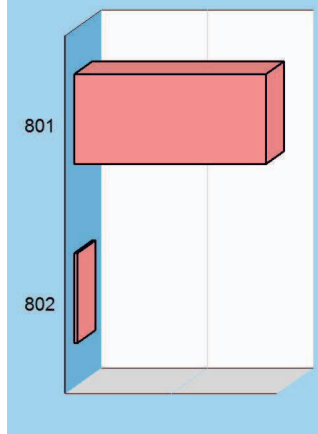

Stato di realizzazione dei Programmi 2017

Destinazione della spesa		Stanziameti	Impegni	% Impegnato
801 Urbanistica e territorio	(+)	150.425,40	90.338,32	60,06%
802 Edilizia pubblica	(+)	1.501,23	1.501,23	100,00%
Totale (al lordo FPV) (+)		151.926,63	91.839,55	60,45%
FPV per spese correnti (FPV/U)	(-)	0,00	-	
FPV per spese in C/cap (FPV/U)	(-)	44.830,24	-	
Programmazione effettiva		107.096,39	91.839,55	85,75%

Grado di ultimazione dei Programmi 2017

Destinazione della spesa		Impegni	Pagamenti	% Pagato
801 Urbanistica e territorio	(+)	90.338,32	65.035,08	71,99%
802 Edilizia pubblica	(+)	1.501,23	1.501,23	100,00%
Totale (al lordo FPV) (+)		91.839,55	66.536,31	72,45%
FPV per spese correnti (FPV/U)	(-)	-	-	
FPV per spese in C/cap (FPV/U)	(-)	-	-	
Programmazione effettiva		91.839,55	66.536,31	72,45%

Pagamenti

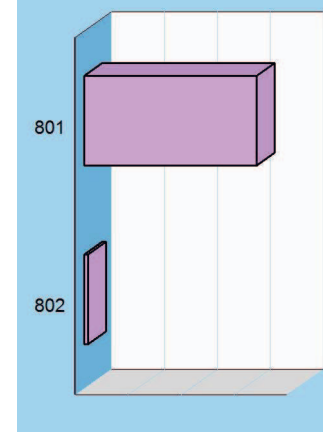

SVILUPPO SOSTENIBILE E TUTELA AMBIENTE

Missione 09 e relativi programmi

Le funzioni attribuite all'ente in materia di gestione del territorio e dell'ambiente hanno assunto una crescente importanza, dovuta alla maggiore sensibilità del cittadino e dell'amministrazione verso un approccio che garantisca un ordinato sviluppo socio/economico del territorio, il più possibile compatibile con il rispetto e la valorizzazione dell'ambiente. La programmazione, in questo contesto, abbraccia l'amministrazione e il funzionamento delle attività e dei servizi connessi alla tutela dell'ambiente, del territorio, delle risorse naturali e delle biodiversità, la difesa del suolo dall'inquinamento, la tutela dell'acqua e dell'aria. I prospetti mostrano la situazione aggiornata dello stanziamento destinato alla missione insieme al relativo stato di realizzazione e grado di ultimazione.

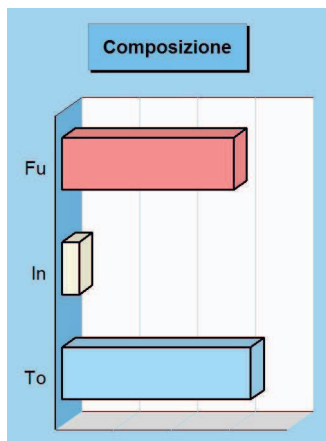

Composizione contabile della Missione 2017

Previsioni di competenza		Funzionam.	Investim.	Totale
Correnti	(+)	3.053.537,41	-	
In conto capitale	(+)	-	356.210,90	
Attività finanziarie	(+)	-	0,00	
Rimborso prestiti	(+)	0,00	-	
Chiusura anticipazioni	(+)	0,00	-	
Totale (al lordo FPV)	(+)	3.053.537,41	356.210,90	3.409.748,31
FPV per spese correnti (FPV/U)	(-)	90.058,68	-	
FPV per spese in C/cap (FPV/U)	(-)	-	63.029,20	
Programmazione effettiva		2.963.478,73	293.181,70	3.256.660,43

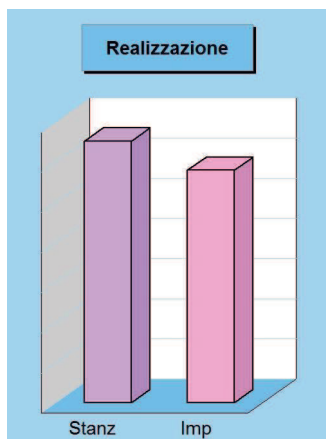

Stato di realizzazione della Missione 2017

Destinazione della spesa		Stanzamenti	Impegni	% Impegnato
Correnti	(+)	3.053.537,41	2.753.174,98	
In conto capitale	(+)	356.210,90	143.159,13	
Attività finanziarie	(+)	0,00	0,00	
Rimborso prestiti	(+)	0,00	0,00	
Chiusura anticipazioni	(+)	0,00	0,00	
Totale (al lordo FPV)	(+)	3.409.748,31	2.896.334,11	84,94
FPV per spese correnti (FPV/U)	(-)	90.058,68	-	
FPV per spese C/cap (FPV/U)	(-)	63.029,20	-	
Programmazione effettiva		3.256.660,43	2.896.334,11	88,94

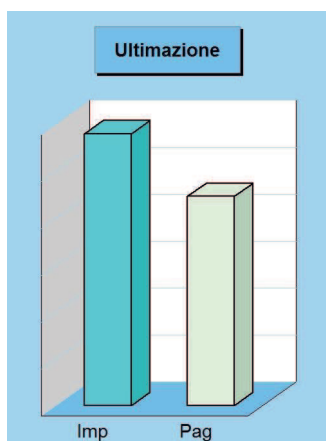

Grado di ultimazione della Missione 2017

Destinazione della spesa		Impegni	Pagamenti	% Pagato
Correnti	(+)	2.753.174,98	2.151.200,66	
In conto capitale	(+)	143.159,13	77.633,11	
Attività finanziarie	(+)	0,00	0,00	
Rimborso prestiti	(+)	0,00	0,00	
Chiusura anticipazioni	(+)	0,00	0,00	
Totale (al lordo FPV)	(+)	2.896.334,11	2.228.833,77	76,95
FPV per spese correnti (FPV/U)	(-)	-	-	
FPV per spese C/cap (FPV/U)	(-)	-	-	
Programmazione effettiva		2.896.334,11	2.228.833,77	76,95

Stanziameti

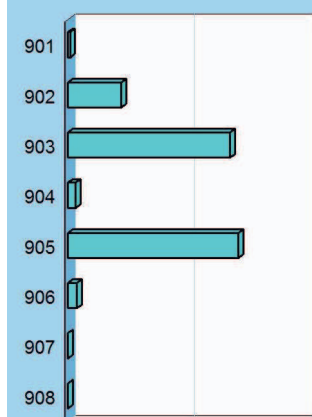

Composizione contabile dei Programmi 2017

Previsioni di competenza		Funzionam.	Investim.	Totale
901 Difesa suolo	(+)	10.000,00	10.030,80	20.030,80
902 Tutela e recupero ambiente	(+)	297.097,13	152.887,75	449.984,88
903 Rifiuti	(+)	1.364.000,00	0,00	1.364.000,00
904 Servizio idrico integrato	(+)	43.259,81	22.000,00	65.259,81
905 Parchi, natura e foreste	(+)	1.339.180,47	96.487,31	1.435.667,78
906 Risorse idriche	(+)	0,00	74.805,04	74.805,04
907 Sviluppo territorio montano	(+)	0,00	0,00	0,00
908 Qualità dell'aria e inquinamento	(+)	0,00	0,00	0,00
Totale (al lordo FPV) (+)		3.053.537,41	356.210,90	3.409.748,31
FPV per spese correnti (FPV/U)	(-)	90.058,68	-	
FPV per spese in C/cap (FPV/U)	(-)	-	63.029,20	
Programmazione effettiva		2.963.478,73	293.181,70	3.256.660,43

Impegni

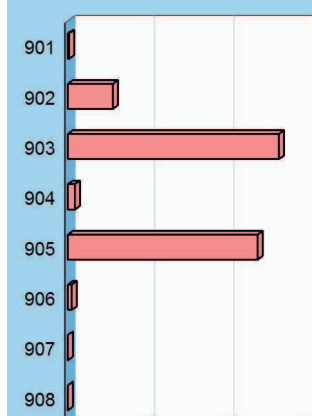

Stato di realizzazione dei Programmi 2017

Destinazione della spesa		Stanziameti	Impegni	% Impegnato
901 Difesa suolo	(+)	20.030,80	10.000,00	49,92%
902 Tutela e recupero ambiente	(+)	449.984,88	285.246,02	63,39%
903 Rifiuti	(+)	1.364.000,00	1.332.578,77	97,70%
904 Servizio idrico integrato	(+)	65.259,81	43.936,32	67,33%
905 Parchi, natura e foreste	(+)	1.435.667,78	1.198.816,36	83,50%
906 Risorse idriche	(+)	74.805,04	25.756,64	34,43%
907 Sviluppo territorio montano	(+)	0,00	0,00	0,00%
908 Qualità dell'aria e inquinamento	(+)	0,00	0,00	0,00%
Totale (al lordo FPV) (+)		3.409.748,31	2.896.334,11	84,94%
FPV per spese correnti (FPV/U)	(-)	90.058,68	-	
FPV per spese in C/cap (FPV/U)	(-)	63.029,20	-	
Programmazione effettiva		3.256.660,43	2.896.334,11	88,94%

Pagamenti

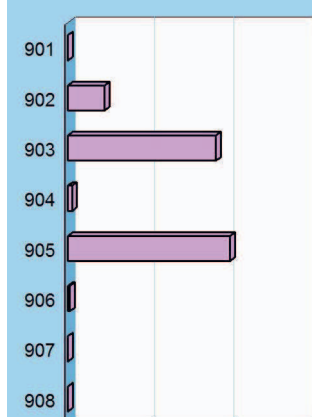

Grado di ultimazione dei Programmi 2017

Destinazione della spesa		Impegni	Pagamenti	% Pagato
901 Difesa suolo	(+)	10.000,00	0,00	0,00%
902 Tutela e recupero ambiente	(+)	285.246,02	230.903,65	80,95%
903 Rifiuti	(+)	1.332.578,77	934.154,84	70,10%
904 Servizio idrico integrato	(+)	43.936,32	26.957,01	61,35%
905 Parchi, natura e foreste	(+)	1.198.816,36	1.023.939,95	85,41%
906 Risorse idriche	(+)	25.756,64	12.878,32	50,00%
907 Sviluppo territorio montano	(+)	0,00	0,00	0,00%
908 Qualità dell'aria e inquinamento	(+)	0,00	0,00	0,00%
Totale (al lordo FPV) (+)		2.896.334,11	2.228.833,77	76,95%
FPV per spese correnti (FPV/U)	(-)	-	-	
FPV per spese in C/cap (FPV/U)	(-)	-	-	
Programmazione effettiva		2.896.334,11	2.228.833,77	76,95%

TRASPORTI E DIRITTO ALLA MOBILITÀ

Missione 10 e relativi programmi

Le funzioni esercitate nella Missione interessano il campo della viabilità e dei trasporti, e riguardano sia la gestione della circolazione e della viabilità che l'illuminazione stradale locale. I riflessi economici di queste competenze possono abbracciare il bilancio investimenti e la gestione corrente. Competono all'ente locale l'amministrazione, il funzionamento e la regolamentazione delle attività inerenti la pianificazione, la gestione e l'erogazione di servizi relativi alla mobilità sul territorio, incluse le attività di supporto alla programmazione regionale. I prospetti che seguono, con i corrispondenti grafici posti a lato, mostrano la situazione aggiornata dello stanziamento destinato alla missione insieme al relativo stato di realizzazione ed il grado di ultimazione.

Composizione contabile della Missione 2017

Previsioni di competenza		Funzionam.	Investim.	Totale
Correnti	(+)	394.111,88	-	
In conto capitale	(+)	-	394.641,87	
Attività finanziarie	(+)	-	0,00	
Rimborso prestiti	(+)	0,00	-	
Chiusura anticipazioni	(+)	0,00	-	
Totale (al lordo FPV)	(+)	394.111,88	394.641,87	788.753,75
FPV per spese correnti (FPV/U)	(-)	0,00	-	
FPV per spese in C/cap (FPV/U)	(-)	-	51.442,34	
Programmazione effettiva		394.111,88	343.199,53	737.311,41

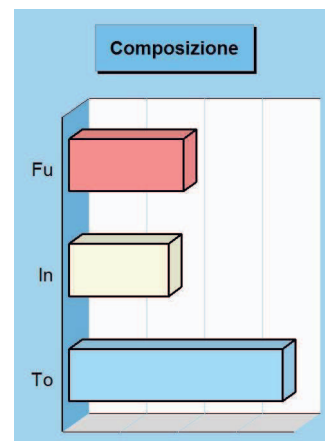

Stato di realizzazione della Missione 2017

Destinazione della spesa		Stanziamenti	Impegni	% Impegnato
Correnti	(+)	394.111,88	376.772,63	
In conto capitale	(+)	394.641,87	112.381,11	
Attività finanziarie	(+)	0,00	0,00	
Rimborso prestiti	(+)	0,00	0,00	
Chiusura anticipazioni	(+)	0,00	0,00	
Totale (al lordo FPV)	(+)	788.753,75	489.153,74	62,02%
FPV per spese correnti (FPV/U)	(-)	0,00	-	
FPV per spese in C/cap (FPV/U)	(-)	51.442,34	-	
Programmazione effettiva		737.311,41	489.153,74	66,34%

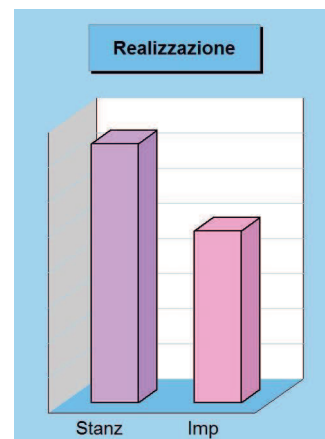

Grado di ultimazione della Missione 2017

Destinazione della spesa		Impegni	Pagamenti	% Pagato
Correnti	(+)	376.772,63	306.844,79	
In conto capitale	(+)	112.381,11	83.015,83	
Attività finanziarie	(+)	0,00	0,00	
Rimborso prestiti	(+)	0,00	0,00	
Chiusura anticipazioni	(+)	0,00	0,00	
Totale (al lordo FPV)	(+)	489.153,74	389.860,62	79,70%
FPV per spese correnti (FPV/U)	(-)	-	-	
FPV per spese in C/cap (FPV/U)	(-)	-	-	
Programmazione effettiva		489.153,74	389.860,62	79,70%

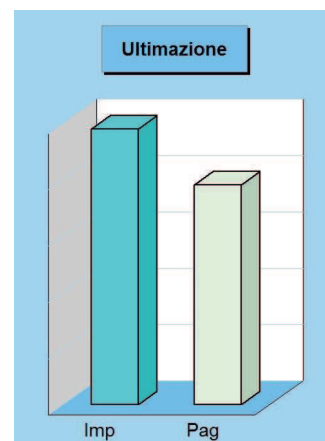

Composizione contabile dei Programmi 2017

Previsioni di competenza	Funzionam.	Investim.	Totale
1001 Trasporto ferroviario	(+) 0,00	0,00	0,00
1002 Trasporto pubblico locale	(+) 11.000,00	0,00	11.000,00
1003 Trasporto via d'acqua	(+) 0,00	0,00	0,00
1004 Altre modalità trasporto	(+) 0,00	0,00	0,00
1005 Viabilità e infrastrutture	(+) 383.111,88	394.641,87	777.753,75
Totale (al lordo FPV) (+)	394.111,88	394.641,87	788.753,75
FPV per spese correnti (FPV/U)	(-) 0,00	-	
FPV per spese in C/cap (FPV/U)	(-) -	51.442,34	
Programmazione effettiva	394.111,88	343.199,53	737.311,41

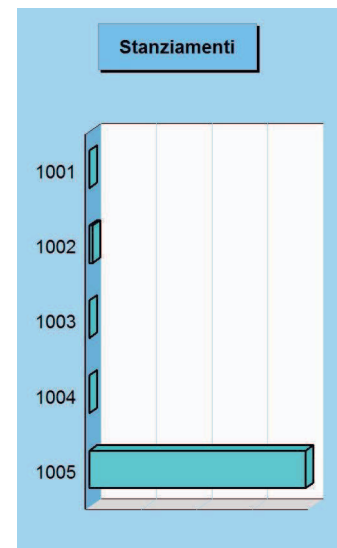
**Stato di realizzazione dei Programmi 2017**

Destinazione della spesa	Stanziamanti	Impegni	% Impegnato
1001 Trasporto ferroviario	(+) 0,00	0,00	0,00%
1002 Trasporto pubblico locale	(+) 11.000,00	11.000,00	100,00%
1003 Trasporto via d'acqua	(+) 0,00	0,00	0,00%
1004 Altre modalità trasporto	(+) 0,00	0,00	0,00%
1005 Viabilità e infrastrutture	(+) 777.753,75	478.153,74	61,48%
Totale (al lordo FPV) (+)	788.753,75	489.153,74	62,02%
FPV per spese correnti (FPV/U)	(-) 0,00	-	
FPV per spese in C/cap (FPV/U)	(-) 51.442,34	-	
Programmazione effettiva	737.311,41	489.153,74	66,34%

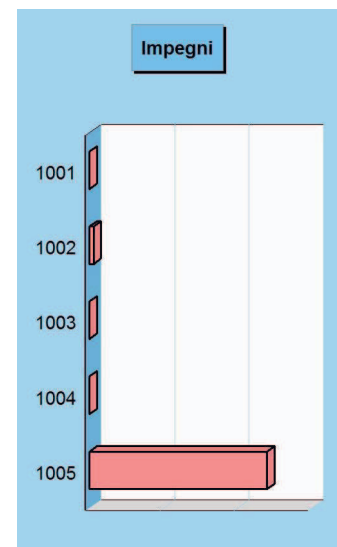
**Grado di ultimazione dei Programmi 2017**

Destinazione della spesa	Impegni	Pagamenti	% Pagato
1001 Trasporto ferroviario	(+) 0,00	0,00	0,00%
1002 Trasporto pubblico locale	(+) 11.000,00	5.500,00	50,00%
1003 Trasporto via d'acqua	(+) 0,00	0,00	0,00%
1004 Altre modalità trasporto	(+) 0,00	0,00	0,00%
1005 Viabilità e infrastrutture	(+) 478.153,74	384.360,62	80,38%
Totale (al lordo FPV) (+)	489.153,74	389.860,62	79,70%
FPV per spese correnti (FPV/U)	(-) -	-	
FPV per spese in C/cap (FPV/U)	(-) -	-	
Programmazione effettiva	489.153,74	389.860,62	79,70%

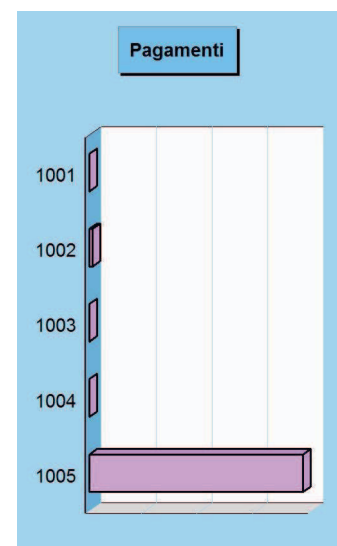

SOCCORSO CIVILE

Missione 11 e relativi programmi

La presenza di rischi naturali o ambientali, unitamente all'accresciuta cultura della tutela e conservazione del territorio, produce un crescente interesse del cittadino verso questi aspetti evoluti di convivenza civile. L'ente può quindi esercitare ulteriori funzioni di protezione civile, e quindi di intervento e supporto nell'attività di previsione e prevenzione delle calamità. Appartengono alla Missione l'amministrazione e il funzionamento degli interventi di protezione civile sul territorio, la previsione, prevenzione, soccorso e gestione delle emergenze naturali. I prospetti seguenti, con i corrispondenti grafici posti a lato, mostrano la situazione aggiornata dello stanziamento destinato alla missione insieme al relativo stato di realizzazione ed il grado di ultimazione.

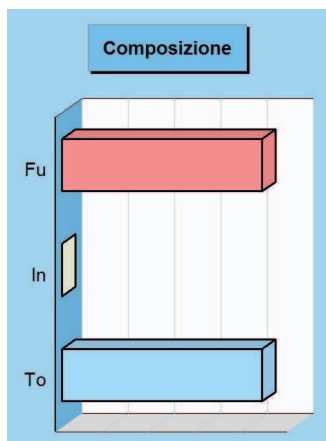

Composizione contabile della Missione 2017

Previsioni di competenza		Funzionam.	Investim.	Totale
Correnti	(+)	21.630,50	-	
In conto capitale	(+)	-	0,00	
Attività finanziarie	(+)	-	0,00	
Rimborso prestiti	(+)	0,00	-	
Chiusura anticipazioni	(+)	0,00	-	
Totale (al lordo FPV)	(+)	21.630,50	0,00	21.630,50
FPV per spese correnti (FPV/U)	(-)	0,00	-	
FPV per spese in C/cap (FPV/U)	(-)	-	0,00	
Programmazione effettiva		21.630,50	0,00	21.630,50

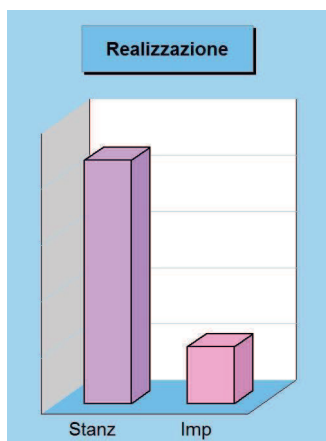

Stato di realizzazione della Missione 2017

Destinazione della spesa		Stanzamenti	Impegni	% Impegnato
Correnti	(+)	21.630,50	5.060,62	
In conto capitale	(+)	0,00	0,00	
Attività finanziarie	(+)	0,00	0,00	
Rimborso prestiti	(+)	0,00	0,00	
Chiusura anticipazioni	(+)	0,00	0,00	
Totale (al lordo FPV)	(+)	21.630,50	5.060,62	23,40
FPV per spese correnti (FPV/U)	(-)	0,00	-	
FPV per spese in C/cap (FPV/U)	(-)	0,00	-	
Programmazione effettiva		21.630,50	5.060,62	23,40

Grado di ultimazione della Missione 2017

Destinazione della spesa		Impegni	Pagamenti	% Pagato
Correnti	(+)	5.060,62	739,62	
In conto capitale	(+)	0,00	0,00	
Attività finanziarie	(+)	0,00	0,00	
Rimborso prestiti	(+)	0,00	0,00	
Chiusura anticipazioni	(+)	0,00	0,00	
Totale (al lordo FPV)	(+)	5.060,62	739,62	14,62
FPV per spese correnti (FPV/U)	(-)	-	-	
FPV per spese in C/cap (FPV/U)	(-)	-	-	
Programmazione effettiva		5.060,62	739,62	14,62

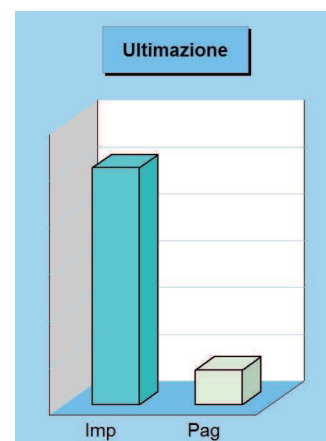

Stanziameti

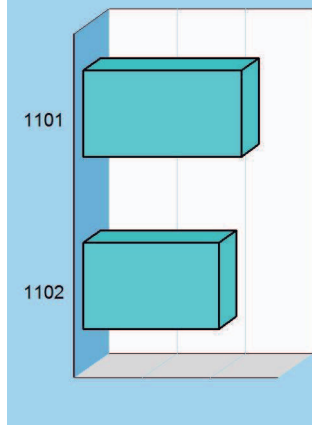

Composizione contabile dei Programmi 2017

Previsioni di competenza		Funzionam.	Investim.	Totale
1101 Protezione civile	(+)	11.630,50	0,00	11.630,50
1102 Calamità naturali	(+)	10.000,00	0,00	10.000,00
Totale (al lordo FPV) (+)		21.630,50	0,00	21.630,50
FPV per spese correnti (FPV/U)	(-)	0,00	-	
FPV per spese in C/cap (FPV/U)	(-)	-	0,00	
Programmazione effettiva		21.630,50	0,00	21.630,50

Impegni

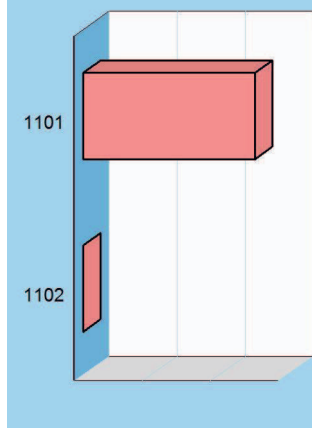

Stato di realizzazione dei Programmi 2017

Destinazione della spesa		Stanziameti	Impegni	% Impegnato
1101 Protezione civile	(+)	11.630,50	5.060,62	43,51%
1102 Calamità naturali	(+)	10.000,00	0,00	0,00%
Totale (al lordo FPV) (+)		21.630,50	5.060,62	23,40%
FPV per spese correnti (FPV/U)	(-)	0,00	-	
FPV per spese in C/cap (FPV/U)	(-)	0,00	-	
Programmazione effettiva		21.630,50	5.060,62	23,40%

Grado di ultimazione dei Programmi 2017

Destinazione della spesa		Impegni	Pagamenti	% Pagato
1101 Protezione civile	(+)	5.060,62	739,62	14,62%
1102 Calamità naturali	(+)	0,00	0,00	0,00%
Totale (al lordo FPV) (+)		5.060,62	739,62	14,62%
FPV per spese correnti (FPV/U)	(-)	-	-	
FPV per spese in C/cap (FPV/U)	(-)	-	-	
Programmazione effettiva		5.060,62	739,62	14,62%

Pagamenti

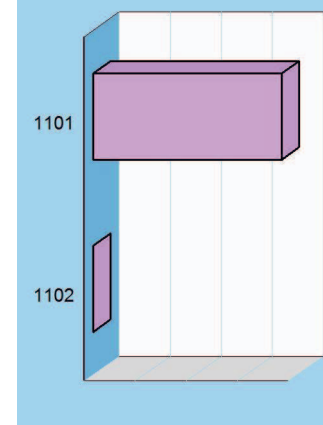

POLITICA SOCIALE E FAMIGLIA

Missione 12 e relativi programmi

Le funzioni esercitate nel campo sociale riguardano aspetti molteplici della vita del cittadino che richiedono un intervento diretto o indiretto dell'ente dai primi anni di vita fino all'età senile. La politica sociale adottata nell'ambito territoriale ha riflessi importanti nella composizione del bilancio e nella programmazione di medio periodo, e questo sia per quanto riguarda la spesa corrente che gli investimenti. Questa missione include l'amministrazione, il funzionamento e la fornitura dei servizi in materia di protezione sociale a favore della famiglia, dei minori, degli anziani. I prospetti, con i grafici posti a lato, mostrano la situazione aggiornata dello stanziamento destinato alla missione insieme al relativo stato di realizzazione e grado di ultimazione.

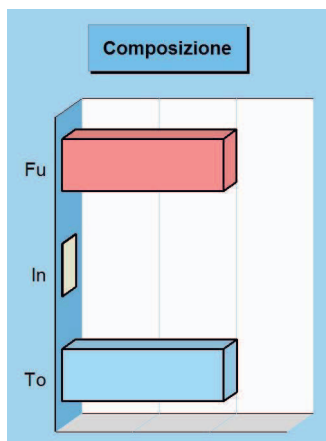

Composizione contabile della Missione 2017

Previsioni di competenza		Funzionam.	Investim.	Totale
Correnti	(+)	417.405,30	-	
In conto capitale	(+)	-	25.000,00	
Attività finanziarie	(+)	-	0,00	
Rimborso prestiti	(+)	0,00	-	
Chiusura anticipazioni	(+)	0,00	-	
Totale (al lordo FPV)	(+)	417.405,30	25.000,00	442.405,30
FPV per spese correnti (FPV/U)	(-)	0,00	-	
FPV per spese in C/cap (FPV/U)	(-)	-	24.000,00	
Programmazione effettiva		417.405,30	1.000,00	418.405,30

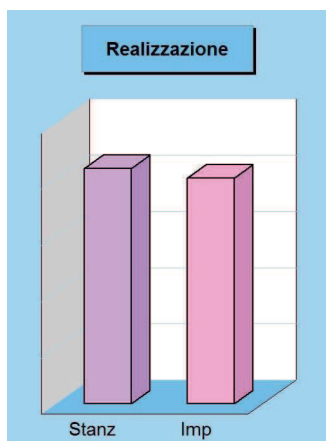

Stato di realizzazione della Missione 2017

Destinazione della spesa		Stanziamenti	Impegni	% Impegnato
Correnti	(+)	417.405,30	400.459,57	
In conto capitale	(+)	25.000,00	1.000,00	
Attività finanziarie	(+)	0,00	0,00	
Rimborso prestiti	(+)	0,00	0,00	
Chiusura anticipazioni	(+)	0,00	0,00	
Totale (al lordo FPV)	(+)	442.405,30	401.459,57	90,74
FPV per spese correnti (FPV/U)	(-)	0,00	-	
FPV per spese C/cap (FPV/U)	(-)	24.000,00	-	
Programmazione effettiva		418.405,30	401.459,57	95,95

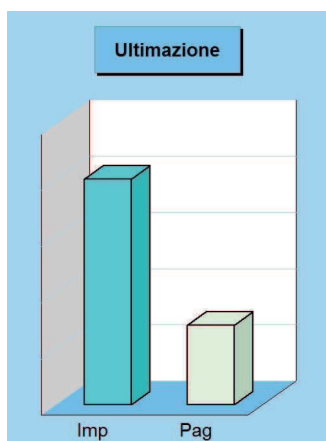

Grado di ultimazione della Missione 2017

Destinazione della spesa		Impegni	Pagamenti	% Pagato
Correnti	(+)	400.459,57	141.581,12	
In conto capitale	(+)	1.000,00	0,00	
Attività finanziarie	(+)	0,00	0,00	
Rimborso prestiti	(+)	0,00	0,00	
Chiusura anticipazioni	(+)	0,00	0,00	
Totale (al lordo FPV)	(+)	401.459,57	141.581,12	35,27
FPV per spese correnti (FPV/U)	(-)	-	-	
FPV per spese C/cap (FPV/U)	(-)	-	-	
Programmazione effettiva		401.459,57	141.581,12	35,27

Stanziamenti

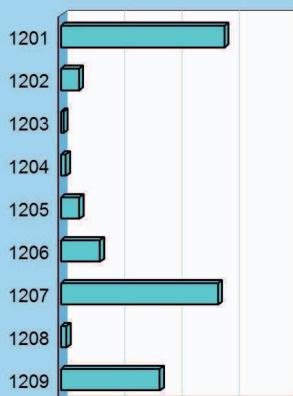

Composizione contabile dei Programmi 2017

Previsioni di competenza		Funzionam.	Investim.	Totale
1201 Infanzia, minori e asilo nido	(+)	142.768,52	0,00	142.768,52
1202 Disabilità	(+)	15.700,00	0,00	15.700,00
1203 Anziani	(+)	2.200,00	0,00	2.200,00
1204 Esclusione sociale	(+)	4.000,00	0,00	4.000,00
1205 Famiglia	(+)	15.800,00	0,00	15.800,00
1206 Diritto alla casa	(+)	34.000,00	0,00	34.000,00
1207 Servizi sociosanitari e sociali	(+)	137.110,50	0,00	137.110,50
1208 Cooperazione e associazioni	(+)	4.670,60	0,00	4.670,60
1209 Cimiteri	(+)	61.155,68	25.000,00	86.155,68
Totale (al lordo FPV) (+)		417.405,30	25.000,00	442.405,30
FPV per spese correnti (FPV/U)	(-)	0,00	-	
FPV per spese in C/cap (FPV/U)	(-)	-	24.000,00	
Programmazione effettiva		417.405,30	1.000,00	418.405,30

Impegni

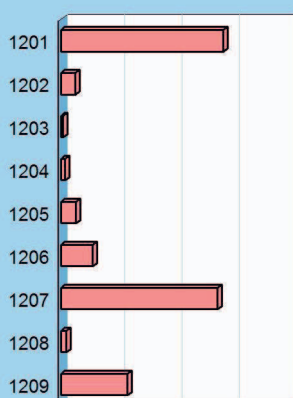

Stato di realizzazione dei Programmi 2017

Destinazione della spesa		Stanziamenti	Impegni	% Impegnato
1201 Infanzia, minori e asilo nido	(+)	142.768,52	142.081,02	99,52%
1202 Disabilità	(+)	15.700,00	12.427,05	79,15%
1203 Anziani	(+)	2.200,00	2.104,76	95,67%
1204 Esclusione sociale	(+)	4.000,00	3.720,00	93,00%
1205 Famiglia	(+)	15.800,00	13.294,05	84,14%
1206 Diritto alla casa	(+)	34.000,00	28.005,19	82,37%
1207 Servizi sociosanitari e sociali	(+)	137.110,50	137.003,00	99,92%
1208 Cooperazione e associazioni	(+)	4.670,60	4.670,60	100,00%
1209 Cimiteri	(+)	86.155,68	58.153,90	67,50%
Totale (al lordo FPV) (+)		442.405,30	401.459,57	90,74%
FPV per spese correnti (FPV/U)	(-)	0,00	-	
FPV per spese in C/cap (FPV/U)	(-)	24.000,00	-	
Programmazione effettiva		418.405,30	401.459,57	95,95%

Pagamenti

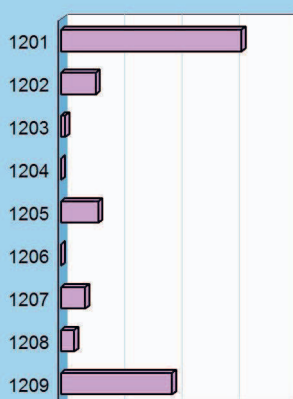

Grado di ultimazione dei Programmi 2017

Destinazione della spesa		Impegni	Pagamenti	% Pagato
1201 Infanzia, minori e asilo nido	(+)	142.081,02	63.029,00	44,36%
1202 Disabilità	(+)	12.427,05	12.127,05	97,59%
1203 Anziani	(+)	2.104,76	1.469,06	69,80%
1204 Esclusione sociale	(+)	3.720,00	0,00	0,00%
1205 Famiglia	(+)	13.294,05	13.047,13	98,14%
1206 Diritto alla casa	(+)	28.005,19	0,00	0,00%
1207 Servizi sociosanitari e sociali	(+)	137.003,00	8.392,00	6,13%
1208 Cooperazione e associazioni	(+)	4.670,60	4.670,60	100,00%
1209 Cimiteri	(+)	58.153,90	38.846,28	66,80%
Totale (al lordo FPV) (+)		401.459,57	141.581,12	35,27%
FPV per spese correnti (FPV/U)	(-)	-	-	
FPV per spese in C/cap (FPV/U)	(-)	-	-	
Programmazione effettiva		401.459,57	141.581,12	35,27%

TUTELA DELLA SALUTE

Missione 13 e relativi programmi

La competenza dell'ente locale in ambito sanitario è limitata dalla presenza, in un contesto a carattere così specialistico, di altri soggetti che operano direttamente sul territorio con una competenza di tipo istituzionale che non di rado è esclusiva. Con questa doverosa premessa, appartengono alla Missione con i relativi programmi le attribuzioni di amministrazione, funzionamento e fornitura dei servizi relativi alle attività per la prevenzione, la tutela e la cura della salute, unitamente ad eventuali interventi residuali in materia di edilizia sanitaria. I prospetti che seguono, con i corrispondenti grafici posti a lato, mostrano la situazione aggiornata dello stanziamento destinato alla missione insieme al relativo stato di realizzazione ed il grado di ultimazione.

Composizione contabile della Missione 2017

Previsioni di competenza		Funzionam.	Investim.	Totale
Correnti	(+)	329.572,00	-	
In conto capitale	(+)	-	0,00	
Attività finanziarie	(+)	-	0,00	
Rimborso prestiti	(+)	0,00	-	
Chiusura anticipazioni	(+)	0,00	-	
Totale (al lordo FPV)	(+)	329.572,00	0,00	329.572,00
FPV per spese correnti (FPV/U)	(-)	0,00	-	
FPV per spese in C/cap (FPV/U)	(-)	-	0,00	
Programmazione effettiva		329.572,00	0,00	329.572,00

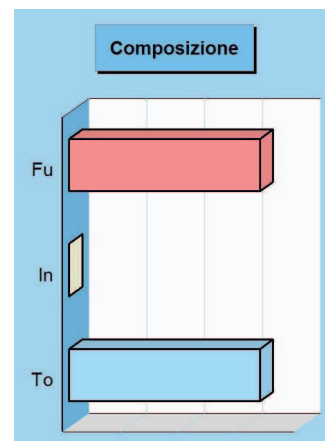

Stato di realizzazione della Missione 2017

Destinazione della spesa		Stanziamenti	Impegni	% Impegnato
Correnti	(+)	329.572,00	314.915,86	
In conto capitale	(+)	0,00	0,00	
Attività finanziarie	(+)	0,00	0,00	
Rimborso prestiti	(+)	0,00	0,00	
Chiusura anticipazioni	(+)	0,00	0,00	
Totale (al lordo FPV)	(+)	329.572,00	314.915,86	95,55%
FPV per spese correnti (FPV/U)	(-)	0,00	-	
FPV per spese in C/cap (FPV/U)	(-)	0,00	-	
Programmazione effettiva		329.572,00	314.915,86	95,55%

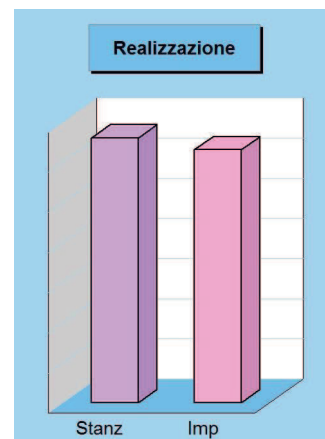

Grado di ultimazione della Missione 2017

Destinazione della spesa		Impegni	Pagamenti	% Pagato
Correnti	(+)	314.915,86	218.847,26	
In conto capitale	(+)	0,00	0,00	
Attività finanziarie	(+)	0,00	0,00	
Rimborso prestiti	(+)	0,00	0,00	
Chiusura anticipazioni	(+)	0,00	0,00	
Totale (al lordo FPV)	(+)	314.915,86	218.847,26	69,49%
FPV per spese correnti (FPV/U)	(-)	-	-	
FPV per spese in C/cap (FPV/U)	(-)	-	-	
Programmazione effettiva		314.915,86	218.847,26	69,49%

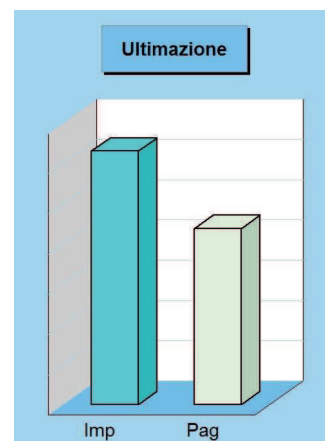

Composizione contabile dei Programmi 2017

Previsioni di competenza		Funzionam.	Investim.	Totale
1307 Ulteriori spese sanitarie	(+)	329.572,00	0,00	329.572,00
Totale (al lordo FPV) (+)		329.572,00	0,00	329.572,00
FPV per spese correnti (FPV/U)	(-)	0,00	-	
FPV per spese in C/cap (FPV/U)	(-)	-	0,00	
Programmazione effettiva		329.572,00	0,00	329.572,00

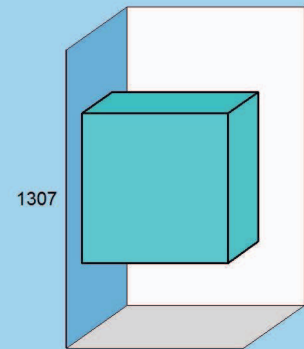
Stanziamanti**Stato di realizzazione dei Programmi 2017**

Destinazione della spesa		Stanziamanti	Impegni	% Impegnato
1307 Ulteriori spese sanitarie	(+)	329.572,00	314.915,86	95,55%
Totale (al lordo FPV) (+)		329.572,00	314.915,86	95,55%
FPV per spese correnti (FPV/U)	(-)	0,00	-	
FPV per spese in C/cap (FPV/U)	(-)	0,00	-	
Programmazione effettiva		329.572,00	314.915,86	95,55%

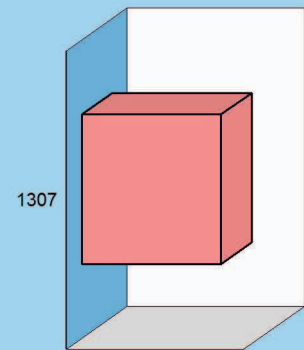
Impegni**Grado di ultimazione dei Programmi 2017**

Destinazione della spesa		Impegni	Pagamenti	% Pagato
1307 Ulteriori spese sanitarie	(+)	314.915,86	218.847,26	69,49%
Totale (al lordo FPV) (+)		314.915,86	218.847,26	69,49%
FPV per spese correnti (FPV/U)	(-)	-	-	
FPV per spese in C/cap (FPV/U)	(-)	-	-	
Programmazione effettiva		314.915,86	218.847,26	69,49%

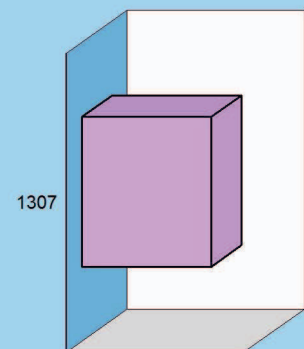
Pagamenti

SVILUPPO ECONOMICO E COMPETITIVITÀ

Missione 14 e relativi programmi

L'azione dell'ente nelle più vaste tematiche economiche e produttive è spesso indirizzata a stimolare un più incisivo intervento di altre strutture pubbliche, come la regione, la provincia e la camera di commercio che, per competenza istituzionale, operano abitualmente in questo settore. Premesso questo, sono comprese in questa Missione l'amministrazione e il funzionamento delle attività per la promozione dello sviluppo e della competitività del sistema economico locale, inclusi i servizi e gli interventi per lo sviluppo delle attività produttive di commercio, artigianato ed industria. I prospetti che seguono, con i corrispondenti grafici, mostrano la situazione aggiornata dello stanziamento destinato alla missione insieme al relativo stato di realizzazione e grado di ultimazione.

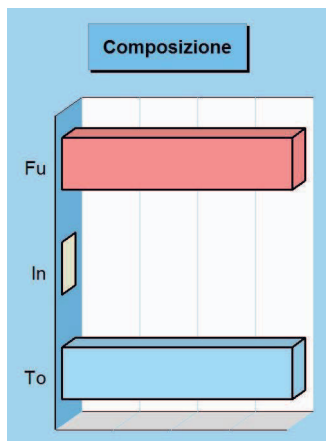

Composizione contabile della Missione 2017

Previsioni di competenza		Funzionam.	Investim.	Totale
Correnti	(+)	198.676,59	-	
In conto capitale	(+)	-	0,00	
Attività finanziarie	(+)	-	0,00	
Rimborso prestiti	(+)	0,00	-	
Chiusura anticipazioni	(+)	0,00	-	
Totale (al lordo FPV)	(+)	198.676,59	0,00	198.676,59
FPV per spese correnti (FPV/U)	(-)	0,00	-	
FPV per spese in C/cap (FPV/U)	(-)	-	0,00	
Programmazione effettiva		198.676,59	0,00	198.676,59

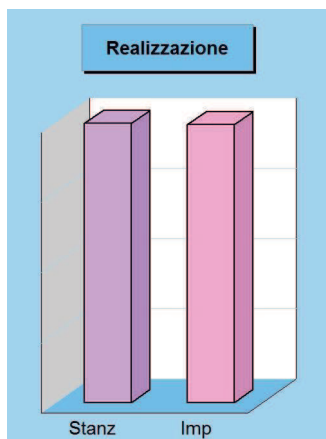

Stato di realizzazione della Missione 2017

Destinazione della spesa		Stanzamenti	Impegni	% Impegnato
Correnti	(+)	198.676,59	197.795,22	
In conto capitale	(+)	0,00	0,00	
Attività finanziarie	(+)	0,00	0,00	
Rimborso prestiti	(+)	0,00	0,00	
Chiusura anticipazioni	(+)	0,00	0,00	
Totale (al lordo FPV)	(+)	198.676,59	197.795,22	99,56
FPV per spese correnti (FPV/U)	(-)	0,00	-	
FPV per spese in C/cap (FPV/U)	(-)	0,00	-	
Programmazione effettiva		198.676,59	197.795,22	99,56

Grado di ultimazione della Missione 2017

Destinazione della spesa		Impegni	Pagamenti	% Pagato
Correnti	(+)	197.795,22	192.807,72	
In conto capitale	(+)	0,00	0,00	
Attività finanziarie	(+)	0,00	0,00	
Rimborso prestiti	(+)	0,00	0,00	
Chiusura anticipazioni	(+)	0,00	0,00	
Totale (al lordo FPV)	(+)	197.795,22	192.807,72	97,48
FPV per spese correnti (FPV/U)	(-)	-	-	
FPV per spese in C/cap (FPV/U)	(-)	-	-	
Programmazione effettiva		197.795,22	192.807,72	97,48

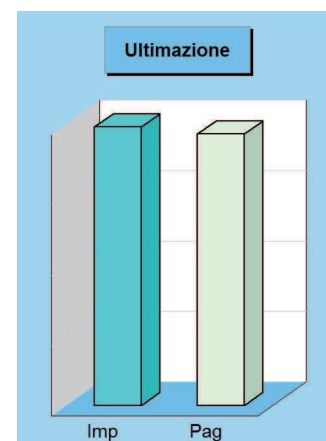

Stanziameti

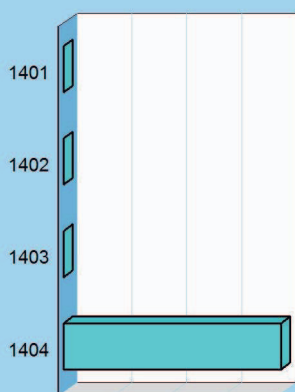

Composizione contabile dei Programmi 2017

Previsioni di competenza	Funzionam.	Investim.	Totale
1401 Industria, PMI e artigianato (+)	0,00	0,00	0,00
1402 Commercio e distribuzione (+)	0,00	0,00	0,00
1403 Ricerca e innovazione (+)	0,00	0,00	0,00
1404 Reti e altri servizi pubblici (+)	198.676,59	0,00	198.676,59
Totale (al lordo FPV) (+)	198.676,59	0,00	198.676,59
FPV per spese correnti (FPV/U) (-)	0,00	-	
FPV per spese in C/cap (FPV/U) (-)	-	0,00	
Programmazione effettiva	198.676,59	0,00	198.676,59

Impegni

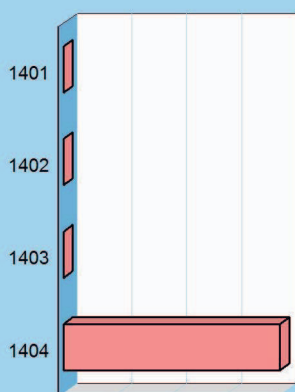

Stato di realizzazione dei Programmi 2017

Destinazione della spesa	Stanziameti	Impegni	% Impegnato
1401 Industria, PMI e artigianato (+)	0,00	0,00	0,00%
1402 Commercio e distribuzione (+)	0,00	0,00	0,00%
1403 Ricerca e innovazione (+)	0,00	0,00	0,00%
1404 Reti e altri servizi pubblici (+)	198.676,59	197.795,22	99,56%
Totale (al lordo FPV) (+)	198.676,59	197.795,22	99,56%
FPV per spese correnti (FPV/U) (-)	0,00	-	
FPV per spese in C/cap (FPV/U) (-)	0,00	-	
Programmazione effettiva	198.676,59	197.795,22	99,56%

Grado di ultimazione dei Programmi 2017

Destinazione della spesa	Impegni	Pagamenti	% Pagato
1401 Industria, PMI e artigianato (+)	0,00	0,00	0,00%
1402 Commercio e distribuzione (+)	0,00	0,00	0,00%
1403 Ricerca e innovazione (+)	0,00	0,00	0,00%
1404 Reti e altri servizi pubblici (+)	197.795,22	192.807,72	97,48%
Totale (al lordo FPV) (+)	197.795,22	192.807,72	97,48%
FPV per spese correnti (FPV/U) (-)	-	-	
FPV per spese in C/cap (FPV/U) (-)	-	-	
Programmazione effettiva	197.795,22	192.807,72	97,48%

Pagamenti

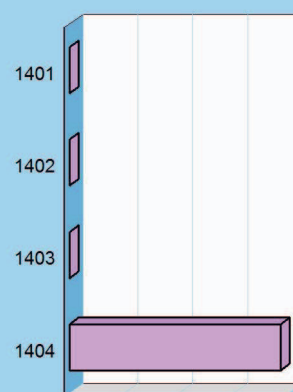

AGRICOLTURA E PESCA

Missione 16 e relativi programmi

Rientrano in questa Missione, con i relativi programmi, l'amministrazione, funzionamento e l'erogazione di servizi inerenti allo sviluppo sul territorio delle aree rurali, dei settori agricolo e agro-industriale, alimentare, forestale, zootecnico, della caccia, della pesca e dell'acquacoltura. Queste competenze, per altro secondarie rispetto l'attività prioritaria dell'ente locale, possono abbracciare sia la programmazione, coordinamento e monitoraggio delle politiche sul territorio, in accordo con la programmazione comunitaria e statale, oltre che regionale. I prospetti che seguono, con i corrispondenti grafici posti a lato, mostrano la situazione aggiornata dello stanziamento destinato alla missione insieme al relativo stato di realizzazione ed il grado di ultimazione.

Composizione contabile della Missione 2017

Previsioni di competenza	Funzionam.	Investim.	Totale
Correnti (+)	1.713,45	-	
In conto capitale (+)	-	0,00	
Attività finanziarie (+)	-	0,00	
Rimborso prestiti (+)	0,00	-	
Chiusura anticipazioni (+)	0,00	-	
Totale (al lordo FPV) (+)	1.713,45	0,00	1.713,45
FPV per spese correnti (FPV/U) (-)	0,00	-	
FPV per spese in C/cap (FPV/U) (-)	-	0,00	
Programmazione effettiva	1.713,45	0,00	1.713,45

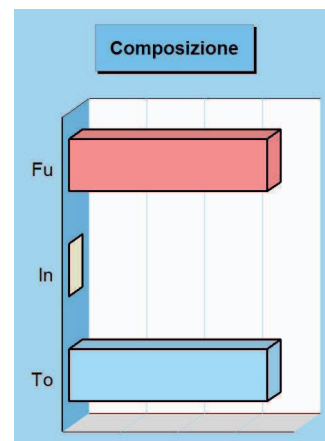

Stato di realizzazione della Missione 2017

Destinazione della spesa	Stanziamenti	Impegni	% Impegnato
Correnti (+)	1.713,45	1.713,45	
In conto capitale (+)	0,00	0,00	
Attività finanziarie (+)	0,00	0,00	
Rimborso prestiti (+)	0,00	0,00	
Chiusura anticipazioni (+)	0,00	0,00	
Totale (al lordo FPV) (+)	1.713,45	1.713,45	100,00%
FPV per spese correnti (FPV/U) (-)	0,00	-	
FPV per spese in C/cap (FPV/U) (-)	0,00	-	
Programmazione effettiva	1.713,45	1.713,45	100,00%

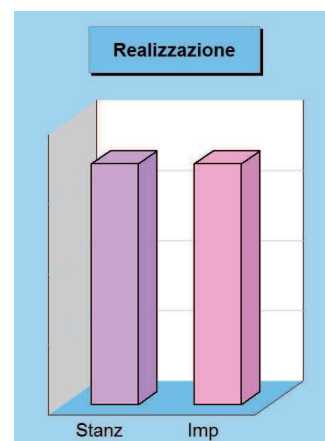

Grado di ultimazione della Missione 2017

Destinazione della spesa	Impegni	Pagamenti	% Pagato
Correnti (+)	1.713,45	0,00	
In conto capitale (+)	0,00	0,00	
Attività finanziarie (+)	0,00	0,00	
Rimborso prestiti (+)	0,00	0,00	
Chiusura anticipazioni (+)	0,00	0,00	
Totale (al lordo FPV) (+)	1.713,45	0,00	-
FPV per spese correnti (FPV/U) (-)	-	-	
FPV per spese in C/cap (FPV/U) (-)	-	-	
Programmazione effettiva	1.713,45	0,00	-

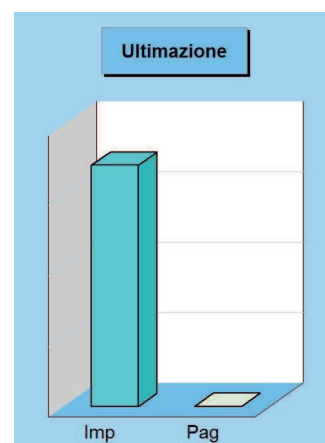

Composizione contabile dei Programmi 2017

Previsioni di competenza		Funzionam.	Investim.	Totale
1601 Agricoltura e agroalimentare	(+)	1.713,45	0,00	1.713,45
1602 Caccia e pesca	(+)	0,00	0,00	0,00
Totale (al lordo FPV) (+)				
		1.713,45	0,00	1.713,45
FPV per spese correnti (FPV/U)	(-)	0,00	-	
FPV per spese in C/cap (FPV/U)	(-)	-	0,00	
Programmazione effettiva				
		1.713,45	0,00	1.713,45

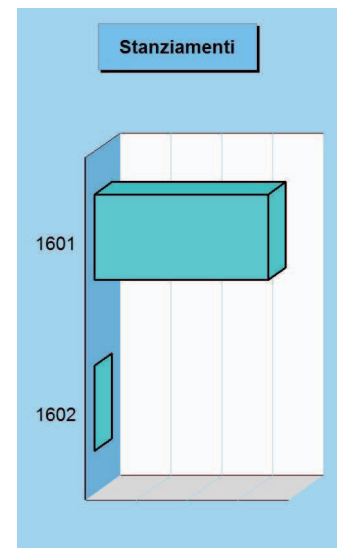
**Stato di realizzazione dei Programmi 2017**

Destinazione della spesa		Stanziamenti	Impegni	% Impegnato
1601 Agricoltura e agroalimentare	(+)	1.713,45	1.713,45	100,00%
1602 Caccia e pesca	(+)	0,00	0,00	0,00%
Totale (al lordo FPV) (+)				
		1.713,45	1.713,45	100,00%
FPV per spese correnti (FPV/U)	(-)	0,00	-	
FPV per spese in C/cap (FPV/U)	(-)	0,00	-	
Programmazione effettiva				
		1.713,45	1.713,45	100,00%

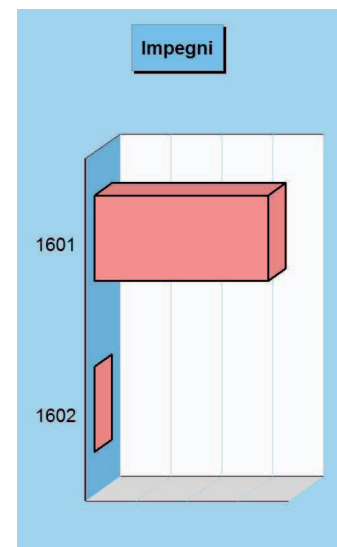
**Grado di ultimazione dei Programmi 2017**

Destinazione della spesa		Impegni	Pagamenti	% Pagato
1601 Agricoltura e agroalimentare	(+)	1.713,45	0,00	0,00%
1602 Caccia e pesca	(+)	0,00	0,00	0,00%
Totale (al lordo FPV) (+)				
		1.713,45	0,00	-
FPV per spese correnti (FPV/U)	(-)	-	-	
FPV per spese in C/cap (FPV/U)	(-)	-	-	
Programmazione effettiva				
		1.713,45	0,00	-

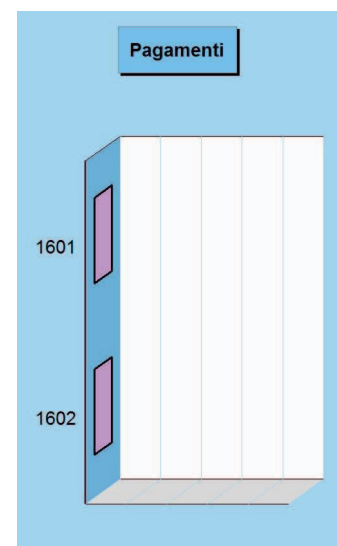

FONDI E ACCANTONAMENTI

Missione 20 e relativi programmi

Questa missione, dal contenuto prettamente contabile, è destinata ad evidenziare gli importi degli stanziamenti di spesa per accantonamenti al fondo di riserva per spese impreviste ed al fondo svalutazione crediti di dubbia esigibilità. Per quanto riguarda questa ultima posta, in presenza di crediti di dubbia esigibilità l'ente effettua un accantonamento al fondo svalutazione crediti vincolando a tal fine una quota dell'avanzo di amministrazione. Il valore complessivo del fondo dipende dalla dimensione degli stanziamenti relativi ai crediti che presumibilmente si formeranno nell'esercizio entrante. I prospetti seguenti, con i corrispondenti grafici, mostrano la situazione aggiornata dello stanziamento insieme al relativo stato di realizzazione ed il grado di ultimazione.

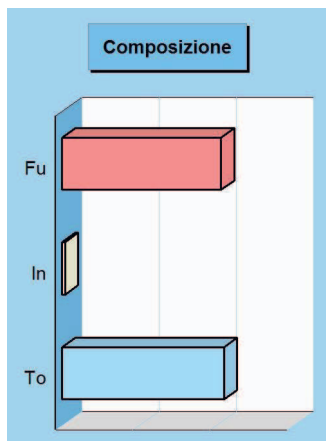

Composizione contabile della Missione 2017

Previsioni di competenza		Funzionam.	Investim.	Totale
Correnti	(+)	1.030.016,15	-	
In conto capitale	(+)	-	18.350,00	
Attività finanziarie	(+)	-	0,00	
Rimborso prestiti	(+)	0,00	-	
Chiusura anticipazioni	(+)	0,00	-	
Totale (al lordo FPV)	(+)	1.030.016,15	18.350,00	1.048.366,15
FPV per spese correnti (FPV/U)	(-)	0,00	-	
FPV per spese in C/cap (FPV/U)	(-)	-	0,00	
Programmazione effettiva		1.030.016,15	18.350,00	1.048.366,15

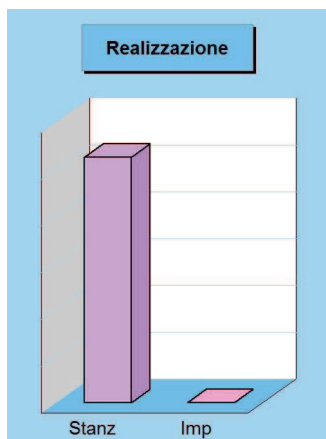

Stato di realizzazione della Missione 2017

Destinazione della spesa		Stanziamenti	Impegni	% Impegnato
Correnti	(+)	1.030.016,15	0,00	
In conto capitale	(+)	18.350,00	0,00	
Attività finanziarie	(+)	0,00	0,00	
Rimborso prestiti	(+)	0,00	0,00	
Chiusura anticipazioni	(+)	0,00	0,00	
Totale (al lordo FPV)	(+)	1.048.366,15	0,00	0,00
FPV per spese correnti (FPV/U)	(-)	0,00	-	
FPV per spese in C/cap (FPV/U)	(-)	0,00	-	
Programmazione effettiva		1.048.366,15	0,00	0,00

Grado di ultimazione della Missione 2017

Destinazione della spesa		Impegni	Pagamenti	% Pagato
Correnti	(+)	0,00	0,00	
In conto capitale	(+)	0,00	0,00	
Attività finanziarie	(+)	0,00	0,00	
Rimborso prestiti	(+)	0,00	0,00	
Chiusura anticipazioni	(+)	0,00	0,00	
Totale (al lordo FPV)	(+)	0,00	0,00	0,00
FPV per spese correnti (FPV/U)	(-)	-	-	
FPV per spese in C/cap (FPV/U)	(-)	-	-	
Programmazione effettiva		0,00	0,00	0,00

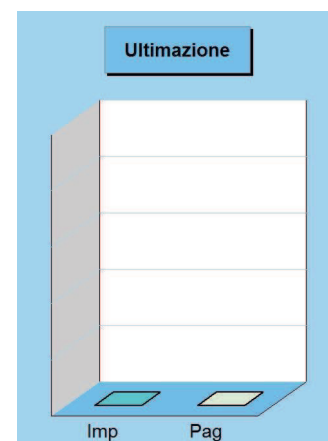

Stanziamenti

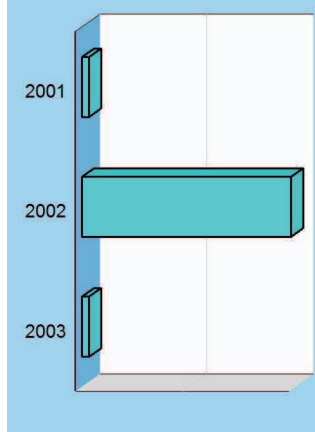

Composizione contabile dei Programmi 2017

Previsioni di competenza		Funzionam.	Investim.	Totale
2001 Fondo di riserva	(+)	35.000,00	0,00	35.000,00
2002 Fondo crediti dubbia esigibilità	(+)	980.325,47	0,00	980.325,47
2003 Altri fondi	(+)	14.690,68	18.350,00	33.040,68
Totale (al lordo FPV) (+)		1.030.016,15	18.350,00	1.048.366,15
FPV per spese correnti (FPV/U)	(-)	0,00	-	
FPV per spese in C/cap (FPV/U)	(-)	-	0,00	
Programmazione effettiva		1.030.016,15	18.350,00	1.048.366,15

Impegni

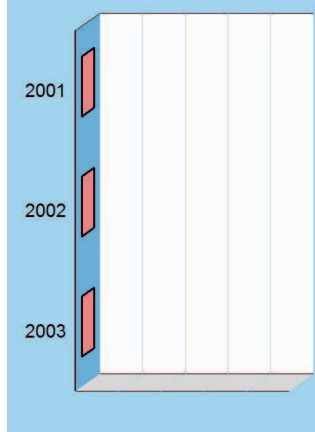

Stato di realizzazione dei Programmi 2017

Destinazione della spesa		Stanziamenti	Impegni	% Impegnato
2001 Fondo di riserva	(+)	35.000,00	0,00	0,00%
2002 Fondo crediti dubbia esigibilità	(+)	980.325,47	0,00	0,00%
2003 Altri fondi	(+)	33.040,68	0,00	0,00%
Totale (al lordo FPV) (+)		1.048.366,15	0,00	-
FPV per spese correnti (FPV/U)	(-)	0,00	-	
FPV per spese in C/cap (FPV/U)	(-)	0,00	-	
Programmazione effettiva		1.048.366,15	0,00	-

Grado di ultimazione dei Programmi 2017

Destinazione della spesa		Impegni	Pagamenti	% Pagato
2001 Fondo di riserva	(+)	0,00	0,00	0,00%
2002 Fondo crediti dubbia esigibilità	(+)	0,00	0,00	0,00%
2003 Altri fondi	(+)	0,00	0,00	0,00%
Totale (al lordo FPV) (+)		0,00	0,00	-
FPV per spese correnti (FPV/U)	(-)	-	-	
FPV per spese in C/cap (FPV/U)	(-)	-	-	
Programmazione effettiva		0,00	0,00	-

Pagamenti

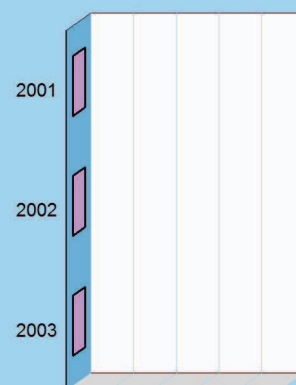

DEBITO PUBBLICO

Missione 50 e relativi programmi

La missione, di stretta natura finanziaria, è destinata a contenere gli stanziamenti di spesa destinati al futuro pagamento delle quote interessi e capitale sui mutui e sui prestiti assunti dall'ente con relative spese accessorie, oltre alle anticipazioni straordinarie. In luogo di questa impostazione cumulativa, la norma contabile prevede la possibile allocazione degli oneri del debito pubblico in modo frazionato dentro la missione di appartenenza. Rientrano in questo ambito le spese per il pagamento degli interessi e capitale a breve, medio o lungo termine, comunque acquisito. I prospetti ed i grafici mostrano la situazione aggiornata dello stanziamento destinato alla missione insieme al relativo stato di realizzazione ed il grado di ultimazione.

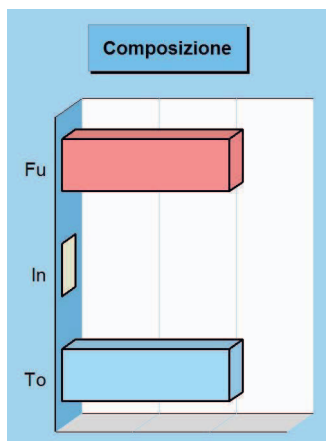

Composizione contabile della Missione 2017

Previsioni di competenza		Funzionam.	Investim.	Totale
Correnti	(+)	0,00	-	
In conto capitale	(+)	-	0,00	
Attività finanziarie	(+)	-	0,00	
Rimborso prestiti	(+)	433.509,54	-	
Chiusura anticipazioni	(+)	0,00	-	
Totale (al lordo FPV)	(+)	433.509,54	0,00	433.509,54
FPV per spese correnti (FPV/U)	(-)	0,00	-	
FPV per spese in C/cap (FPV/U)	(-)	-	0,00	
Programmazione effettiva		433.509,54	0,00	433.509,54

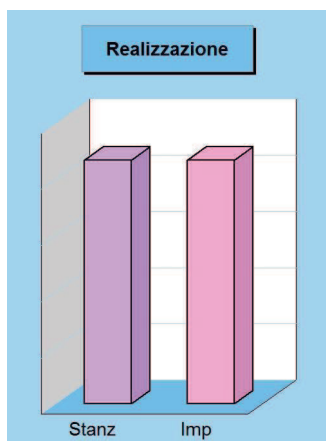

Stato di realizzazione della Missione 2017

Destinazione della spesa		Stanziamenti	Impegni	% Impegnato
Correnti	(+)	0,00	0,00	
In conto capitale	(+)	0,00	0,00	
Attività finanziarie	(+)	0,00	0,00	
Rimborso prestiti	(+)	433.509,54	433.509,54	
Chiusura anticipazioni	(+)	0,00	0,00	
Totale (al lordo FPV)	(+)	433.509,54	433.509,54	100,00
FPV per spese correnti (FPV/U)	(-)	0,00	-	
FPV per spese C/cap (FPV/U)	(-)	0,00	-	
Programmazione effettiva		433.509,54	433.509,54	100,00

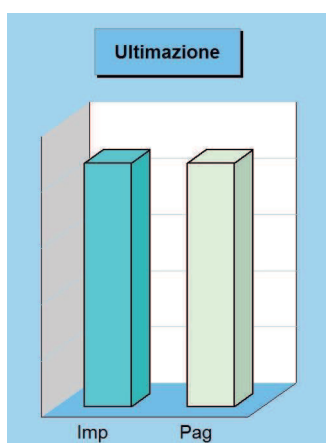

Grado di ultimazione della Missione 2017

Destinazione della spesa		Impegni	Pagamenti	% Pagato
Correnti	(+)	0,00	0,00	
In conto capitale	(+)	0,00	0,00	
Attività finanziarie	(+)	0,00	0,00	
Rimborso prestiti	(+)	433.509,54	433.509,54	
Chiusura anticipazioni	(+)	0,00	0,00	
Totale (al lordo FPV)	(+)	433.509,54	433.509,54	100,00
FPV per spese correnti (FPV/U)	(-)	-	-	
FPV per spese C/cap (FPV/U)	(-)	-	-	
Programmazione effettiva		433.509,54	433.509,54	100,00

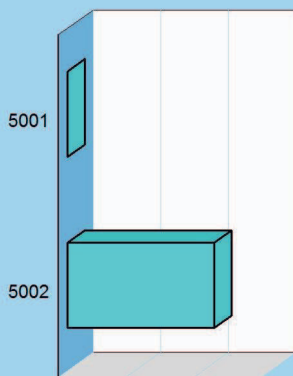
Stanziamenti**Composizione contabile dei Programmi 2017**

Previsioni di competenza	Funzionam.	Investim.	Totale
5001 Interessi su mutui e obbligazioni (+)	0,00	0,00	0,00
5002 Capitale su mutui e obbligazioni (+)	433.509,54	0,00	433.509,54
Totale (al lordo FPV) (+)	433.509,54	0,00	433.509,54
FPV per spese correnti (FPV/U) (-)	0,00	-	
FPV per spese in C/cap (FPV/U) (-)	-	0,00	
Programmazione effettiva	433.509,54	0,00	433.509,54

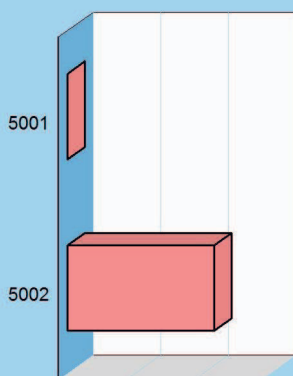
Impegni**Stato di realizzazione dei Programmi 2017**

Destinazione della spesa	Stanziamenti	Impegni	% Impegnato
5001 Interessi su mutui e obbligazioni (+)	0,00	0,00	0,00%
5002 Capitale su mutui e obbligazioni (+)	433.509,54	433.509,54	100,00%
Totale (al lordo FPV) (+)	433.509,54	433.509,54	100,00%
FPV per spese correnti (FPV/U) (-)	0,00	-	
FPV per spese in C/cap (FPV/U) (-)	0,00	-	
Programmazione effettiva	433.509,54	433.509,54	100,00%

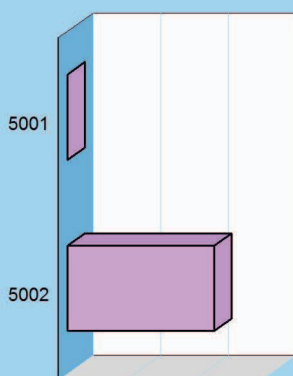
Pagamenti**Grado di ultimazione dei Programmi 2017**

Destinazione della spesa	Impegni	Pagamenti	% Pagato
5001 Interessi su mutui e obbligazioni (+)	0,00	0,00	0,00%
5002 Capitale su mutui e obbligazioni (+)	433.509,54	433.509,54	100,00%
Totale (al lordo FPV) (+)	433.509,54	433.509,54	100,00%
FPV per spese correnti (FPV/U) (-)	-	-	
FPV per spese in C/cap (FPV/U) (-)	-	-	
Programmazione effettiva	433.509,54	433.509,54	100,00%

ANTICIPAZIONI FINANZIARIE

Missione 60 e relativi programmi

Questa missione comprende le spese sostenute dall'ente per la restituzione delle risorse finanziarie anticipate dall'istituto di credito che svolge il servizio di tesoreria. Queste anticipazioni di fondi vengono concesse dal tesoriere per fronteggiare momentanee esigenze di cassa e di liquidità in seguito alla mancata corrispondenza tra previsioni di incasso e relativo fabbisogno di cassa per effettuare i pagamenti. In questo comparto sono collocate le previsioni di spesa per il pagamento degli interessi passivi addebitati all'ente in seguito all'avvenuto utilizzo dell'anticipazione di tesoreria. I prospetti ed i grafici che seguono, mostrano la situazione aggiornata dello stanziamento destinato alla missione insieme al relativo stato di realizzazione e il grado di ultimazione.

Composizione contabile della Missione 2017

Previsioni di competenza	Funzionam.	Investim.	Totale
Correnti (+)	14.000,00	-	
In conto capitale (+)	-	0,00	
Attività finanziarie (+)	-	0,00	
Rimborso prestiti (+)	0,00	-	
Chiusura anticipazioni (+)	7.000.000,00	-	
Totale (al lordo FPV) (+)	7.014.000,00	0,00	7.014.000,00
FPV per spese correnti (FPV/U) (-)	0,00	-	
FPV per spese in C/cap (FPV/U) (-)	-	0,00	
Programmazione effettiva	7.014.000,00	0,00	7.014.000,00

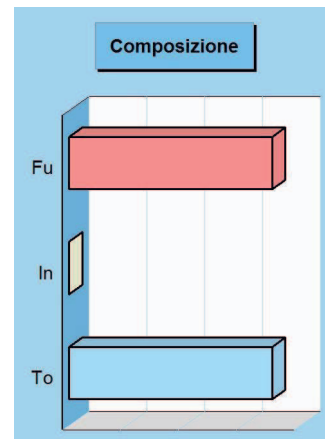

Stato di realizzazione della Missione 2017

Destinazione della spesa	Stanziamenti	Impegni	% Impegnato
Correnti (+)	14.000,00	10.021,87	
In conto capitale (+)	0,00	0,00	
Attività finanziarie (+)	0,00	0,00	
Rimborso prestiti (+)	0,00	0,00	
Chiusura anticipazioni (+)	7.000.000,00	3.763.672,25	
Totale (al lordo FPV) (+)	7.014.000,00	3.773.694,12	53,80%
FPV per spese correnti (FPV/U) (-)	0,00	-	
FPV per spese in C/cap (FPV/U) (-)	0,00	-	
Programmazione effettiva	7.014.000,00	3.773.694,12	53,80%

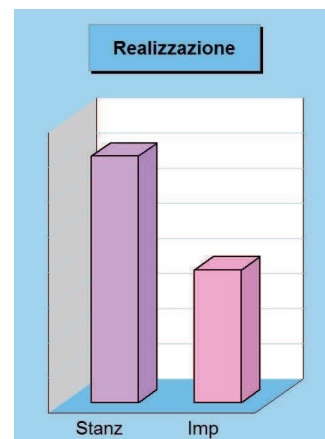

Grado di ultimazione della Missione 2017

Destinazione della spesa	Impegni	Pagamenti	% Pagato
Correnti (+)	10.021,87	0,00	
In conto capitale (+)	0,00	0,00	
Attività finanziarie (+)	0,00	0,00	
Rimborso prestiti (+)	0,00	0,00	
Chiusura anticipazioni (+)	3.763.672,25	3.763.672,25	
Totale (al lordo FPV) (+)	3.773.694,12	3.763.672,25	99,73%
FPV per spese correnti (FPV/U) (-)	-	-	
FPV per spese in C/cap (FPV/U) (-)	-	-	
Programmazione effettiva	3.773.694,12	3.763.672,25	99,73%

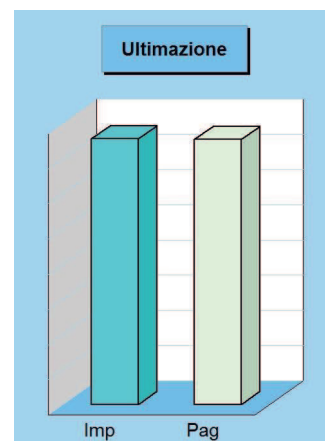

Composizione contabile dei Programmi 2017

Previsioni di competenza		Funzionam.	Investim.	Totale
6001 Anticipazione di tesoreria	(+)	7.014.000,00	0,00	7.014.000,00
Totale (al lordo FPV) (+)				
		7.014.000,00	0,00	7.014.000,00
FPV per spese correnti (FPV/U)	(-)	0,00	-	
FPV per spese in C/cap (FPV/U)	(-)	-	0,00	
Programmazione effettiva		7.014.000,00	0,00	7.014.000,00

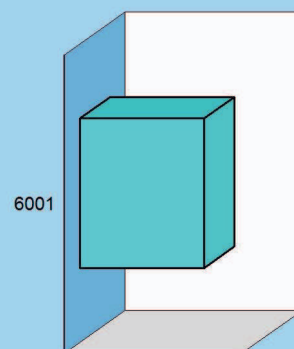
Stanzamenti**Stato di realizzazione dei Programmi 2017**

Destinazione della spesa		Stanzamenti	Impegni	% Impegnato
6001 Anticipazione di tesoreria	(+)	7.014.000,00	3.773.694,12	53,80%
Totale (al lordo FPV) (+)				
		7.014.000,00	3.773.694,12	53,80%
FPV per spese correnti (FPV/U)	(-)	0,00	-	
FPV per spese in C/cap (FPV/U)	(-)	0,00	-	
Programmazione effettiva		7.014.000,00	3.773.694,12	53,80%

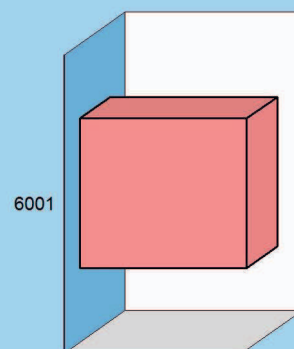
Impegni**Grado di ultimazione dei Programmi 2017**

Destinazione della spesa		Impegni	Pagamenti	% Pagato
6001 Anticipazione di tesoreria	(+)	3.773.694,12	3.763.672,25	99,73%
Totale (al lordo FPV) (+)				
		3.773.694,12	3.763.672,25	99,73%
FPV per spese correnti (FPV/U)	(-)	-	-	
FPV per spese in C/cap (FPV/U)	(-)	-	-	
Programmazione effettiva		3.773.694,12	3.763.672,25	99,73%

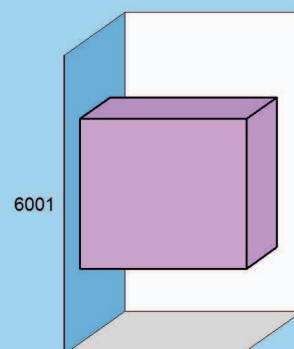
Pagamenti



RISULTATI ECONOMICI E PATRIMONIALI D'ESERCIZIO



CONTO DEL PATRIMONIO

Attivo, passivo e patrimonio netto

Il C/patrimonio si compone di due sezioni che riportano le voci dell'attivo e del passivo e che determinano, come differenza, la ricchezza netta dell'ente. La prima sezione si sviluppa in senso verticale con una serie di classi che descrivono le voci riclassificate in virtù della capacità dei cespiti di trasformarsi più o meno rapidamente in denaro. L'elenco riporta prima i cespiti immobilizzati e termina con quelli ad elevata liquidità. La sezione del passivo indica, invece, una serie di classi definite con un criterio diverso dal precedente. La differenza è dovuta al fatto che il passivo, inteso in senso lato, comprende anche il patrimonio netto, una voce di sintesi che identifica il saldo tra la parte positiva del patrimonio (attivo) e quella invece negativa (passivo, in senso stretto).

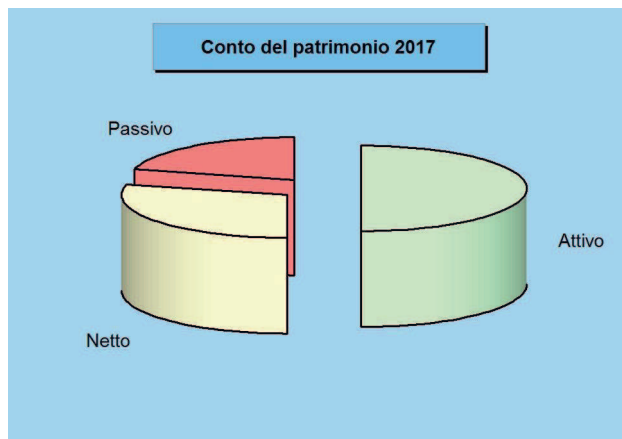

Attivo e tendenza in atto

Denominazione	2016	2017	Variazione
Crediti verso P.A. fondo dotazione (+)	0,00	0,00	0,00
Immobilizzazioni immateriali (+)	75.217,26	69.431,08	-5.786,18
Immobilizzazioni materiali (+)	14.661.562,05	19.598.850,11	4.937.288,06
Altre immobilizzazioni materiali (+)	0,00	0,00	0,00
Immobilizzazioni finanziarie (+)	85.186,64	85.186,64	0,00
Rimanenze (+)	0,00	0,00	0,00
Crediti (+)	6.799.099,84	3.024.499,83	-3.774.600,01
Attività finanz.non immobilizzate (+)	0,00	0,00	0,00
Disponibilità liquide (+)	218.339,87	803.662,71	585.322,84
Ratei e risconti attivi (+)	0,00	0,00	0,00
Totale	21.839.405,66	23.581.630,37	1.742.224,71

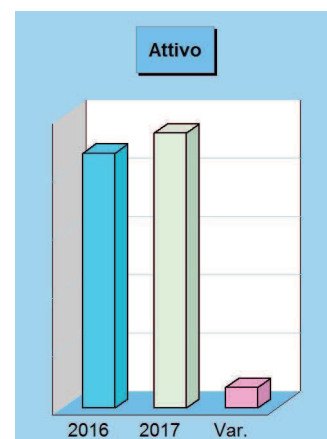

Passivo e tendenza in atto

Denominazione	2016	2017	Variazione
Fondo di dotazione (+)	3.532.780,15	2.427.427,69	-1.105.352,46
Riserve (+)	12.381.602,12	10.868.639,07	-1.512.963,05
Risultato economico esercizio (+)	0,00	373.025,77	373.025,77
Patrimonio netto	15.914.382,27	13.669.092,53	-2.245.289,74
Fondo per rischi ed oneri (+)	0,00	237.621,85	237.621,85
Trattamento di fine rapporto (+)	0,00	0,00	0,00
Debiti (+)	5.756.095,42	5.950.678,34	194.582,92
Ratei e risconti passivi (+)	168.927,97	3.724.237,65	3.555.309,68
Passivo (al netto PN)	5.925.023,39	9.912.537,84	3.987.514,45
Totale	21.839.405,66	23.581.630,37	1.742.224,71

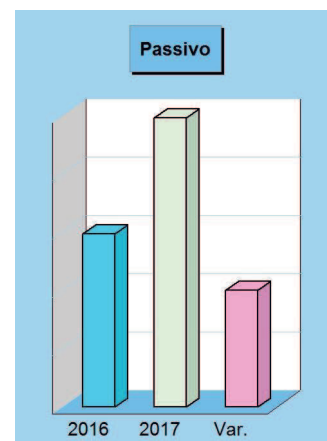

Attivo

Denominazione	2017
Crediti verso P.A. fondo di dotazione (+)	0,00
Immobilizzazioni immateriali (+)	69.431,08
Immobilizzazioni materiali (+)	19.598.850,11
Altre immobilizzazioni materiali (+)	0,00
Immobilizzazioni finanziarie (+)	85.186,64
Rimanenze (+)	0,00
Crediti (+)	3.024.499,83
Attività finanziarie non immobilizzate (+)	0,00
Disponibilità liquide (+)	803.662,71
Ratei e risconti attivi (+)	0,00
Totale	23.581.630,37

Passivo + Patrimonio netto

Denominazione	2017
Fondo di dotazione (+)	2.427.427,69
Riserve (+)	10.868.639,07
Risultato economico dell'esercizio (+)	373.025,77
Patrimonio netto	13.669.092,53
Fondo per rischi ed oneri (+)	237.621,85
Trattamento di fine rapporto (+)	0,00
Debiti (+)	5.950.678,34
Ratei e risconti passivi (+)	3.724.237,65
Passivo (al netto PN)	9.912.537,84
Totale	23.581.630,37

CONTO ECONOMICO

Ricavi, costi, utile o perdita d'esercizio

Il conto economico è redatto secondo uno schema con le voci classificate in base alla loro natura e con la rilevazione di risultati parziali prima del saldo finale. La rappresentazione dei saldi economici in forma scalare è posta all'interno di un unico prospetto dove i componenti positivi e negativi del reddito assumono segno algebrico opposto (positivo o negativo) permettendo di evidenziare anche i risultati intermedi delle singole componenti. Questo metodo di esposizione, dove il risultato totale è preceduto dal risultato della gestione caratteristica, da quello della gestione finanziaria e dall'esito della gestione straordinaria, accresce la capacità dello schema di fornire al lettore una serie di informazioni che sono utili ma, allo stesso tempo, particolarmente sintetiche.

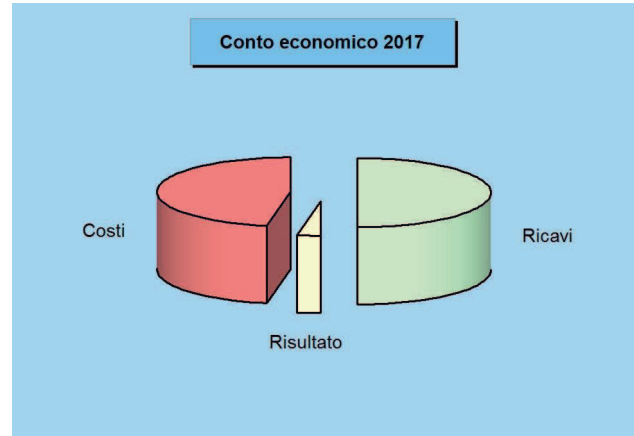

Ricavi complessivi e tendenza in atto

Denominazione		2016	2017	Variazione
Ricavi caratteristici	(+)	0,00	7.802.847,09	7.802.847,09
Gestione caratteristica		0,00	7.802.847,09	7.802.847,09
Ricavi finanziari	(+)	0,00	45.098,84	45.098,84
Rettifiche positive di valore	(+)	0,00	0,00	0,00
Gestione finanziaria e rettifiche		0,00	45.098,84	45.098,84
Ricavi straordinari	(+)	0,00	617.018,14	617.018,14
Gestione straordinaria		0,00	617.018,14	617.018,14
Ricavi complessivi		0,00	8.464.964,07	8.464.964,07

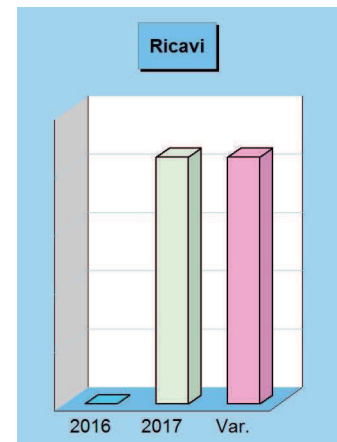

Costi complessivi e tendenza in atto

Denominazione		2016	2017	Variazione
Costi caratteristici	(+)	0,00	7.519.811,98	7.519.811,98
Gestione caratteristica		0,00	7.519.811,98	7.519.811,98
Costi finanziari	(+)	0,00	196.760,13	196.760,13
Rettifiche negative di valore	(+)	0,00	0,00	0,00
Gestione finanziaria e rettifiche		0,00	196.760,13	196.760,13
Costi straordinari	(+)	0,00	259.243,34	259.243,34
Gestione straordinaria		0,00	259.243,34	259.243,34
Costi complessivi		0,00	7.975.815,45	7.975.815,45

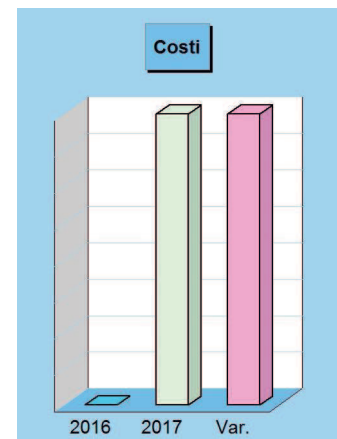

Ricavi

Denominazione		2017
Ricavi caratteristici	(+)	7.802.847,09
Gestione caratteristica		7.802.847,09
Ricavi finanziari	(+)	45.098,84
Rettifiche positive di valore	(+)	0,00
Gestione finanziaria e rettifiche		45.098,84
Ricavi straordinari	(+)	617.018,14
Gestione straordinaria		617.018,14
Totale ricavi		8.464.964,07
Utile esercizio		373.025,77

Costi

Denominazione		2017
Costi caratteristici	(+)	7.519.811,98
Gestione caratteristica		7.519.811,98
Costi finanziari	(+)	196.760,13
Rettifiche negative di valore	(+)	0,00
Gestione finanziaria e rettifiche		196.760,13
Costi straordinari	(+)	259.243,34
Gestione straordinaria		259.243,34
Imposte	(+)	116.122,85
Totale costi		8.091.938,30
Perdita esercizio		-